



Bedienungsanleitung
Návod k obsluze
Uputa za uporabu
Használati útmutató
Návod na obsluhu



Bodenstaubsauger
Vysavač
Usisavač
Porszívó
Vysávač



PS-700W.60NE

Wichtige Sicherheitshinweise

- Lesen Sie alle Anweisungen vor Gebrauch sorgfältig durch.
- Verwenden Sie das Gerät nicht im Außenbereich oder auf nassen Oberflächen.
- Berühren Sie das Netzkabel oder den Netzstecker nicht mit nassen Händen.
- Verwenden Sie das Gerät nicht um brennbare Stoffe, wie Zigaretten oder heiße Asche, aufzusaugen.
- Um ein Verstopfen zu vermeiden, halten Sie die Öffnungen frei von Haaren, losen Kleidungsstücken und ähnlichen Dingen, die den Luftstrom beeinträchtigen könnten.
- Schalten Sie das Gerät aus, bevor Sie es vom Stromnetz trennen.
- Schalten Sie das Gerät stets nach Gebrauch aus.
- Lassen Sie Kinder niemals das Gerät verwenden.
- Sollte das Netzkabel beschädigt sein, muss es durch den Hersteller, Vertriebspartner oder ähnlich qualifiziertes Fachpersonal ersetzt werden, um Gefahren zu vermeiden.
- Wenn das Gerät beschädigt ist, verwenden Sie es nicht länger. Es muss von einem vom Werk autorisierten Vertriebspartner repariert werden.

Beschreibung

A. Griff

B. Schlauch

C. Saugkraftregler

D. Rohr

E. Bodendüse

F. Verschlusskappe

G. Schlauchanschluss

H. Ein-/Ausschalter

I. Taste für die Kabelaufwicklung

J. Geschwindigkeitsregler

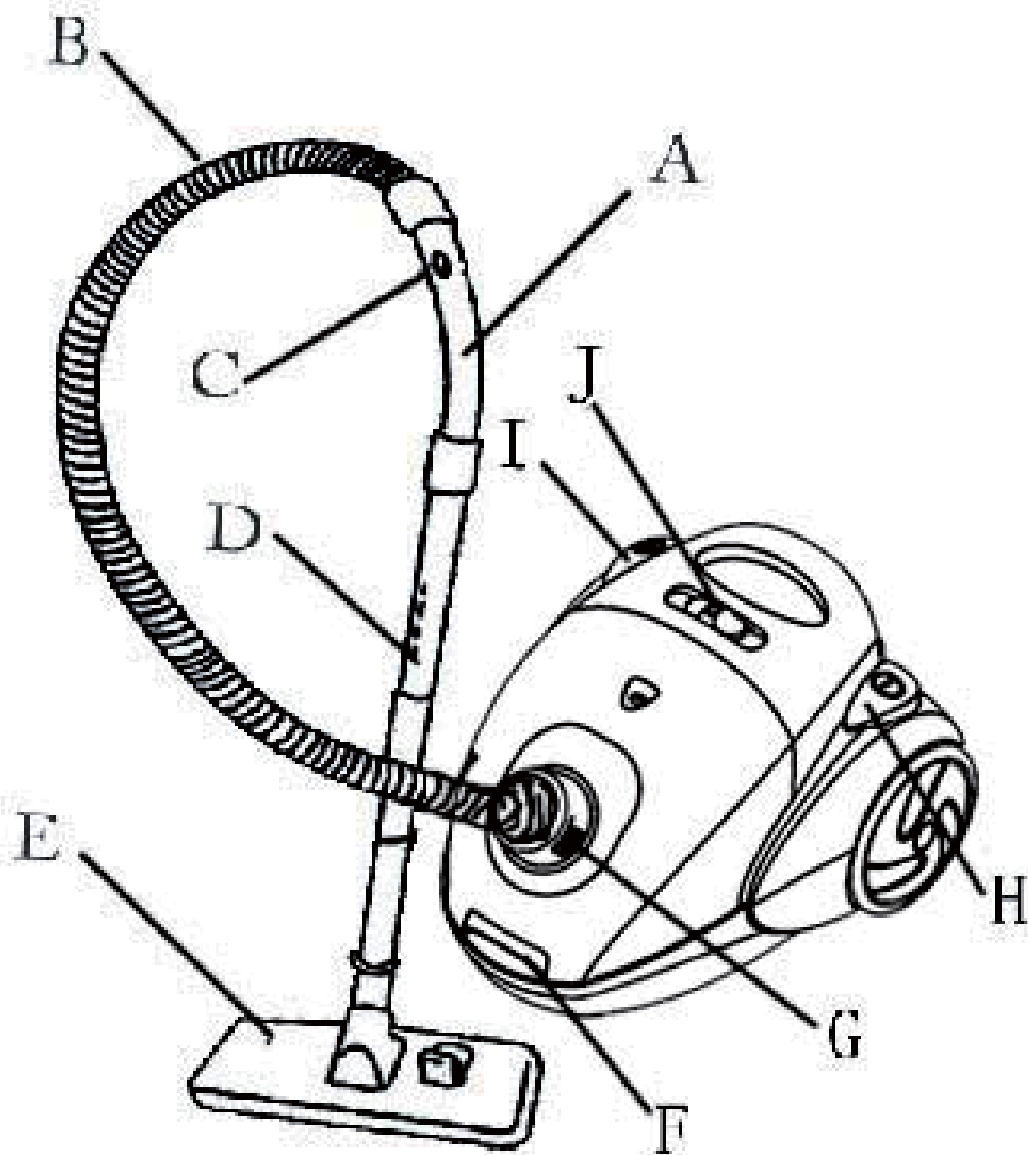

1. Dieses Produkt darf nicht von Personen (einschließlich Kindern) mit reduzierten physischen, sensorischen oder mentalen Fähigkeiten oder Mangel an Erfahrung und Wissen benutzt werden, es sei denn sie werden beaufsichtigt oder wurden bezüglich des sicheren Gebrauchs des Produkts von einer für ihre Sicherheit verantwortlichen Person unterwiesen.
2. Kinder sind zu beaufsichtigen, um sicherzugehen, dass sie nicht mit dem Gerät spielen.

Ziehen Sie nicht den Netzstecker aus der Steckdose, indem Sie am Netzkabel ziehen.

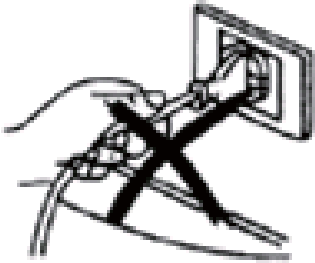

Ziehen Sie das Gerät nicht über das Netzkabel.

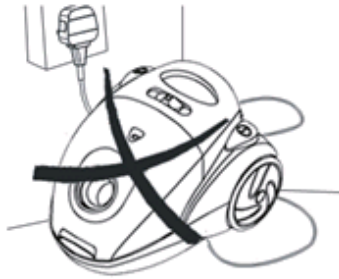

Verwenden Sie das Gerät nicht, um brennende Zündhölzer, Zigarettenstummel oder heiße Asche aufzusaugen.



Verwenden Sie das Gerät nicht auf nassen Oberflächen.

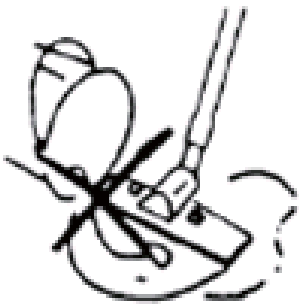

Verwenden Sie das Gerät nicht, wenn es senkrecht steht.

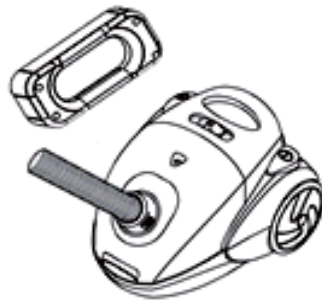

Verwenden Sie das Gerät nicht, um Nadeln, Reißnägel oder Heftklammern aufzusaugen.



ZUSAMMENSETZEN DES STAUBSAUGERS

Ziehen Sie stets den Netzstecker aus der Steckdose, bevor Sie Zubehör aufsetzen oder entfernen.

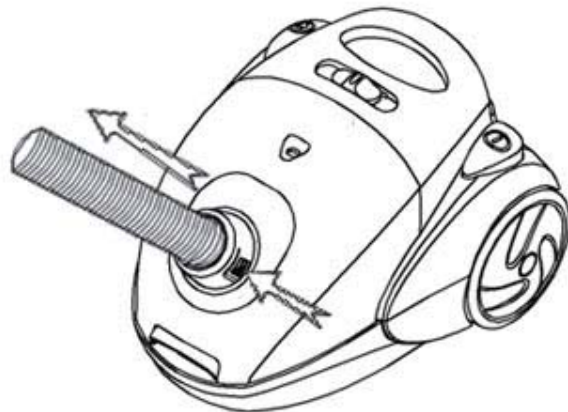
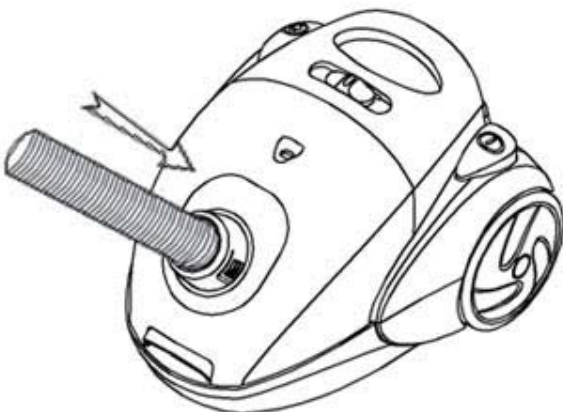

ZUSAMMENSETZEN DES STAUBSAUGERS

Setzen Sie den Schlauch in den Lufteinlass am Gerät ein. Drehen Sie dazu die Abdeckung des Lufteinlasses, setzen Sie den Schlauch ein und drücken Sie diesen nach unten, bis er hörbar einrastet.

Entfernen des Schlauchs

Ziehen Sie den Netzstecker aus der Steckdose. Um den Schlauch zu entfernen, drücken Sie die Taste am Lufteinlass.

Zusammensetzen des Teleskoprohrs und des Zubehörs

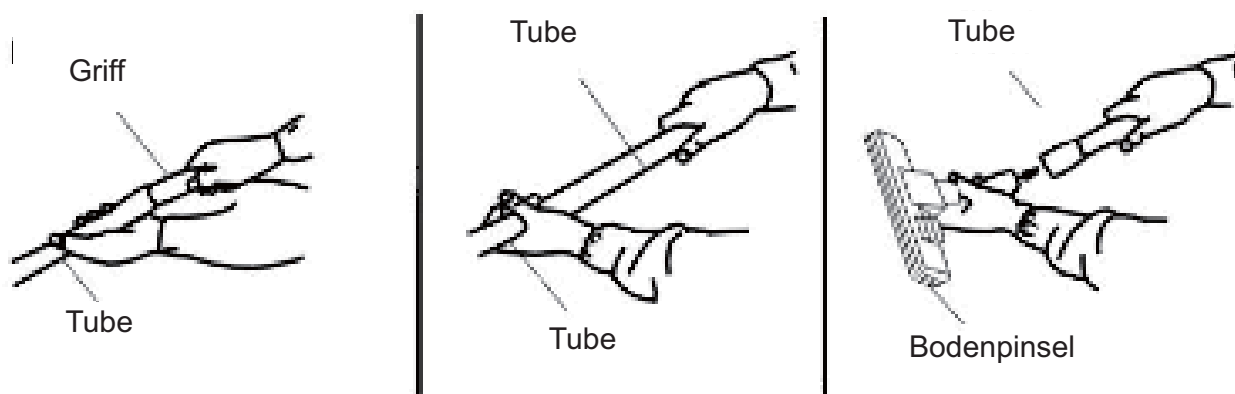

Entfernen des Teleskoprohrs und des Zubehörs

Um das Zubehör zu entfernen, ziehen Sie es mit etwas Kraft auseinander.

GEBRAUCHSANLEITUNG

1. Ziehen Sie das Netzkabel aus der Kabelaufwicklung und stecken Sie den Netzstecker in die Steckdose, bevor Sie das Gerät verwenden. Eine GELBE Markierung am Netzkabel zeigt die ideale Länge an. Ziehen Sie das Netzkabel nicht über die ROTE Markierung hinaus. Um das Netzkabel aufzuwickeln, drücken Sie die Taste für die Kabelaufwicklung mit der einen

Hand und führen Sie das Netzkabel mit der anderen Hand, damit nichts beschädigt wird. Lässt sich das Netzkabel nicht vollständig aufwickeln, ziehen Sie bitte ein wenig am Netzkabel und drücken Sie die Taste für die Kabelaufwicklung erneut. Sie können diesen Schritt wiederholen, bis das Netzkabel vollständig aufgewickelt ist.

2. Um das Gerät einzuschalten, drücken Sie die ON/OFF-Taste. Es empfiehlt sich, den Regler auf MIN zu stellen, bevor Sie das Gerät einschalten.
3. Die Saugintensität kann mithilfe des Geschwindigkeitsreglers angepasst werden.

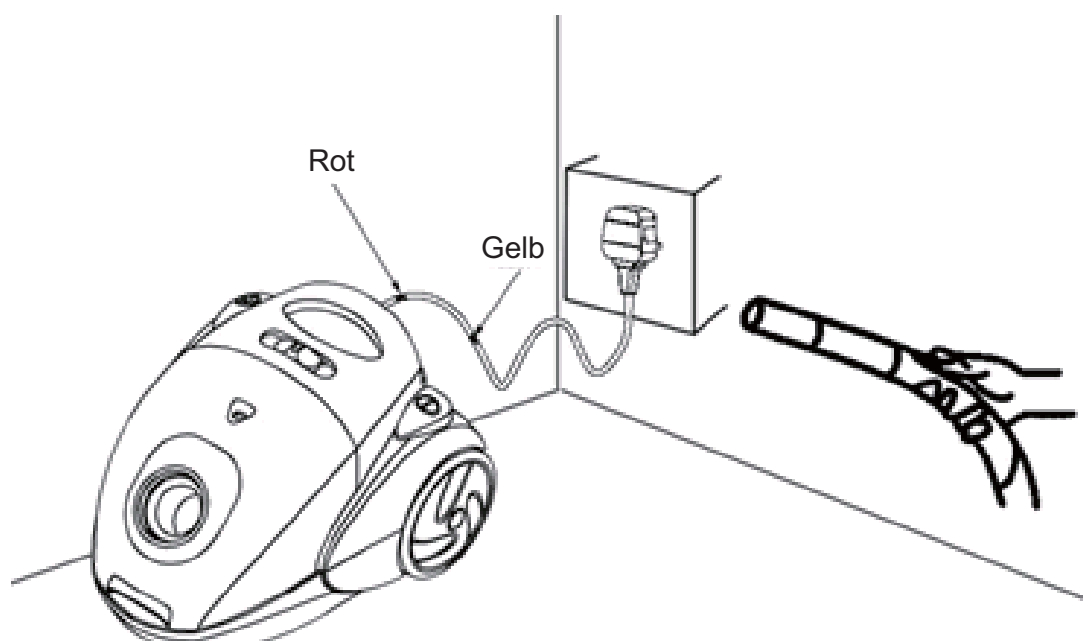

AUSTAUSCHEN DES STAUBSAUGERBEUTELS

1. Drücken Sie auf die Verschlusskappe an der vorderen Abdeckung.
2. Ziehen Sie den Staubsaugerbeutel heraus, indem Sie ihn am Karton halten. Setzen Sie einen neuen oder sauberen Staubsaugerbeutel ein.
3. Papierstaubsaugerbeutel können nicht wiederverwendet werden. Stoffstaubsaugerbeutel können nach der Reinigung wiederverwendet werden.
Hinweis: Die Öffnung des Stoffstaubsaugerbeutels muss gut eingepasst werden.

4. Schließen Sie die Abdeckung wieder.

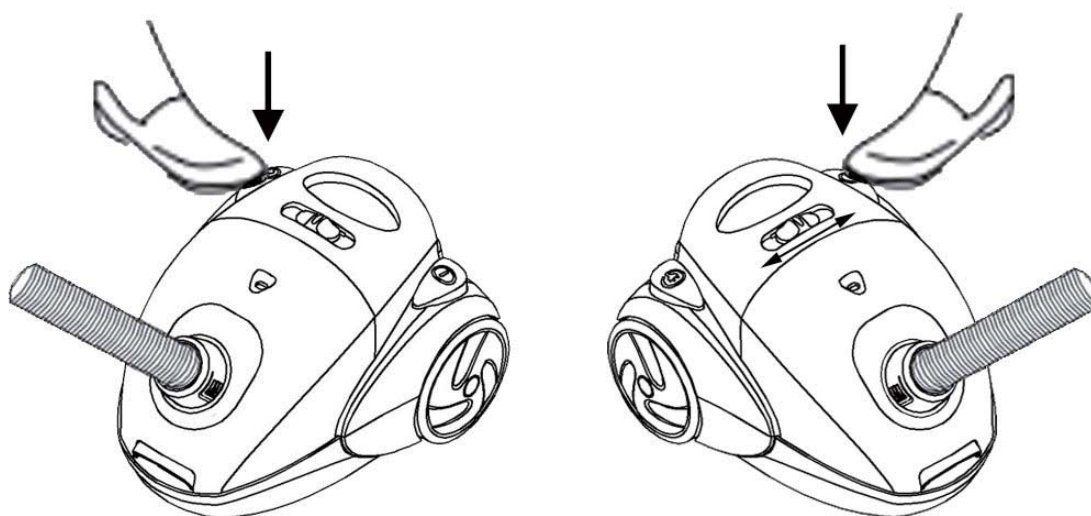

INSTANDHALTUNG

Entfernen und reinigen Sie den Motorfilter sorgfältig in Flüssigkeit bzw. Wasser, wenn dieser verschmutzt ist. Lassen Sie den Filter vollständig trocknen, bevor Sie ihn wieder einsetzen.

1. Entfernen Sie zunächst das Gitter, indem Sie es herausziehen, bevor Sie den Luftauslassfilter reinigen oder austauschen.
2. Entfernen Sie den Filter aus dem Gerät. Reinigen Sie den Filter oder tauschen Sie ihn aus. Der Filter sollte regelmäßig unter fließendem Wasser gewaschen und getrocknet werden, bevor er wieder in das Gitter eingesetzt wird.
3. Tauschen Sie den Filter je nach Gebrauch alle 2-3 Monate aus.

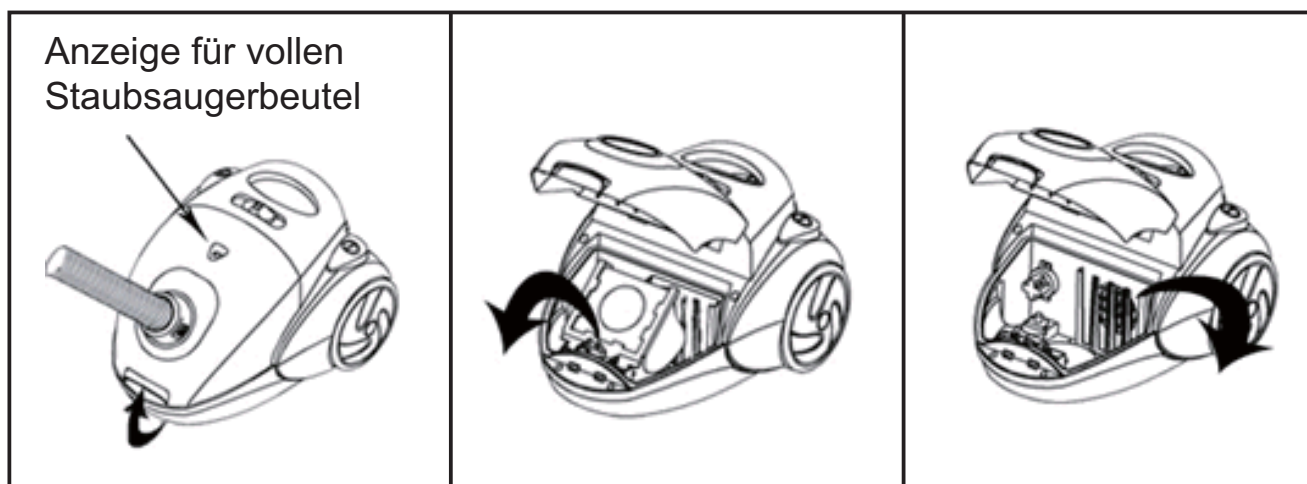

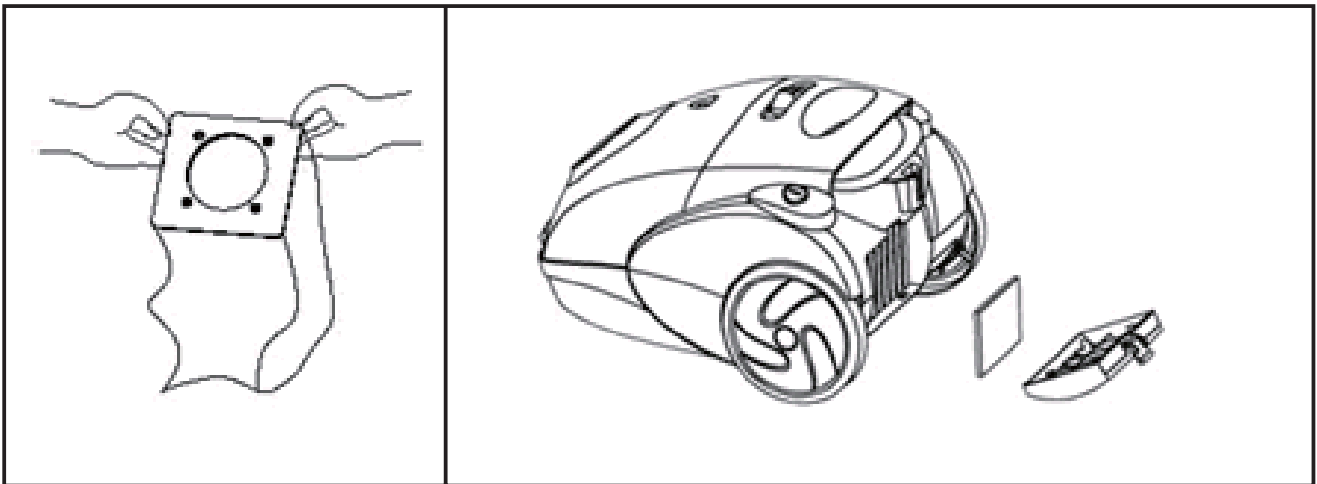

VERWENDUNG DES REINIGUNGSZUBEHÖRS

2 Einstellungen für die Teppich- und Bodendüse

Einstellung 1: Borsten ausgefahren, für harte Böden

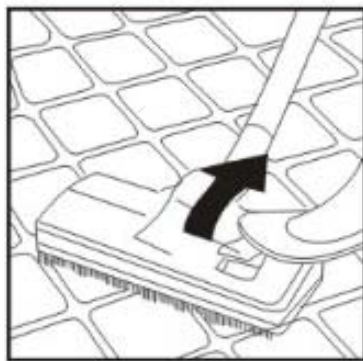

Einstellung 2: Bürsten eingefahren, für Teppiche

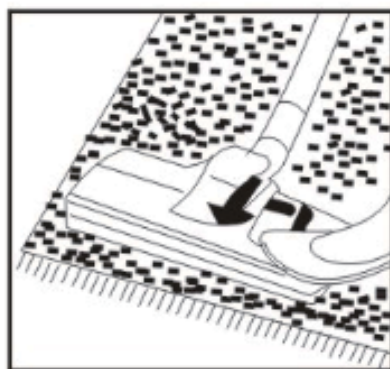

Fugendüse

Zum Reinigen von Heizkörpern, Ecken und Kanten
Schubladen und Ähnlichem.



Polsterdüse

Zum Reinigen von Vorhängen, Regalen, Büchern, Leuchten und anderen empfindlichen Gegenständen.



Technische Daten

Spannung: 220-240V~50/60Hz

Leistung: 700W

Entsorgung:



Das hier angeführte und auf dem Gerät angebrachte Symbol bedeutet, dass das Gerät als Elektro- oder Elektronikgerät eingestuft wurde. Es darf am Ende seiner Nutzungsdauer nicht mit anderen Haushalts- oder Gewerbeabfällen entsorgt werden.

Die EU-Richtlinie über Elektro- und Elektronikgeräte (2012/19/EU) wurde eingeführt, um Produkte unter Anwendung der optimalen zur Verfügung stehenden Verwertungs- und Recyclingverfahren wiederzuverwerten, um den Umwelteinfluss zu minimieren, gefährliche Substanzen zu behandeln und um Deponien zu vermeiden.

Für Informationen über die korrekte Entsorgung von Elektro- oder Elektronikgeräten, kontaktieren Sie bitte Ihre örtlichen Behörden.

Důležité bezpečnostní pokyny

- Před použitím si důkladně přečtěte návod k použití.
- Příklad nepoužívejte venku nebo na mokřých površích.
- Nedotýkejte síťového kabelu nebo zástrčky mokřými rukama.
- Nepoužívejte přístroj na hořlavé materiály, jako jsou cigarety nebo horký popel.
- Aby nedošlo k ucpání, držte otvory dále od vlasů, volného oblečení, a podobných věcí, které by mohly omezit proudění vzduchu.
- Před odpojením ze sítě přístroj vypněte.
- Ihned po použití přístroj vypněte.
- Nenechávejte děti používat přístroj.
- Je-li poškozen síťový kabel, musí ho vyměnit výrobce, prodejní partner nebo podobně kvalifikovaná osoba, aby se zabránilo nebezpečí.
- Pokud je přístroj poškozen, už ho déle nepoužívejte. Musí být opraven autorizovaným servisem továrny.

Popis

A. Držadlo

B. Hadice

C. Regulátor sání

D. Trubka

E. Hubice na podlahy

F. Krytka uzávěru

G. Připojení hadice

H. Spínač/vypínač

I. Tlačítko pro navíjení kabelu

J. Regulátor rychlosti

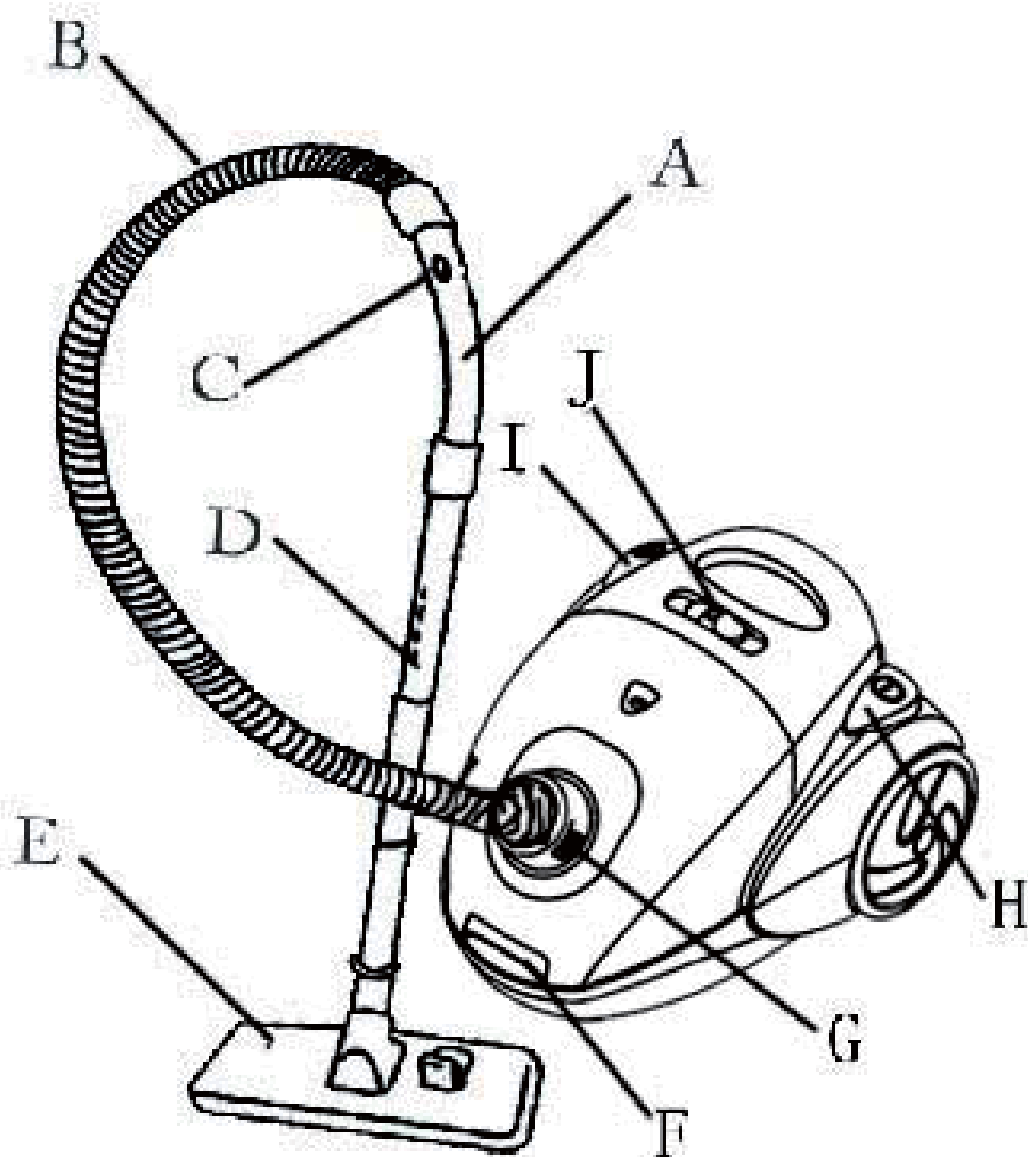

1. Tento přístroj může být používán osobami (včetně dětí) se sníženými fyzickými, smyslovými nebo duševními schopnostmi nebo nedostatkem zkušeností a znalostí, pokud jim nebyl poskytnut dohled nebo poučení, které se týká bezpečného používání zařízení poučenou osobou zodpovědnou za jejich bezpečnost.
2. Děti by měly být pod dozorem, aby si se spotřebičem nehrály.

Nevytahujte zástrčku ze zásuvky tahem za kabel.

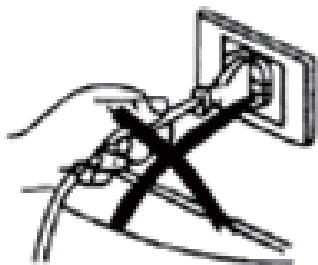

Neodpojujte zařízení přes napájecí kabel.



Nepoužívejte přístroj k vysávání horkých zápalek, nedopalků cigaret nebo horkého popela.



Nepoužívejte přístroj na mokřém povrchu.



Nepoužívejte přístroj, pokud je ve svislé poloze.

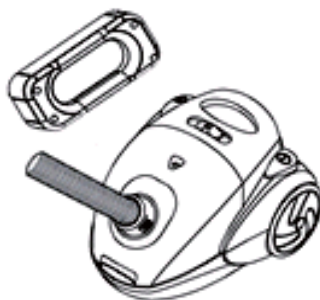

Nepoužívejte přístroj k vysávání jehel, přepínáčků či svorek.



MONTÁŽ VYSAVAČE

Vždy vytáhněte zástrčku ze zásuvky, než připojíte nebo odstraníte příslušenství.

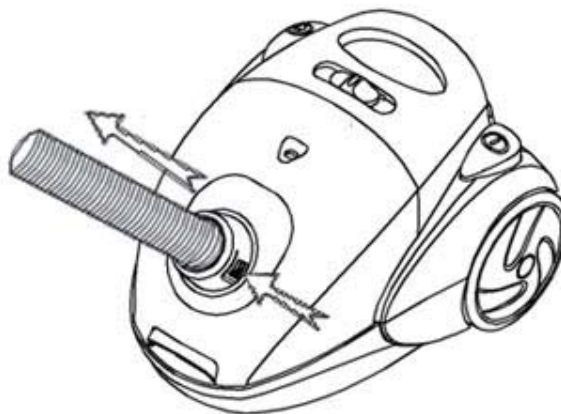
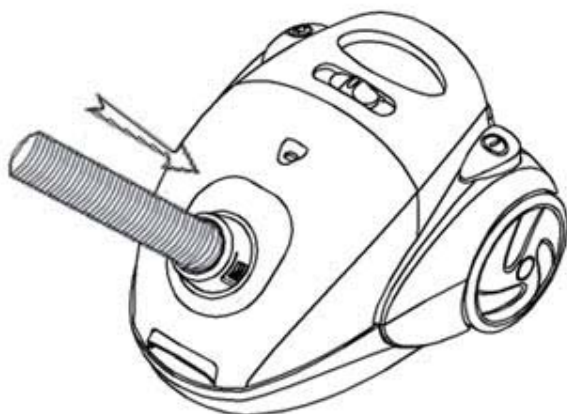

Vložení hadice

Umístěte hadici do přívodu vzduchu přístroje. Otáčejte kryt přívodu vzduchu, vložte hadici a zatlačte ji dolů, dokud slyšitelně zapadne.

Odstranění hadice

Vytáhněte zástrčku ze zásuvky, Chcete-li odstranit hadici stiskněte tlačítko na přívodu vzduchu.

Sestavení teleskopické trubice a příslušenství

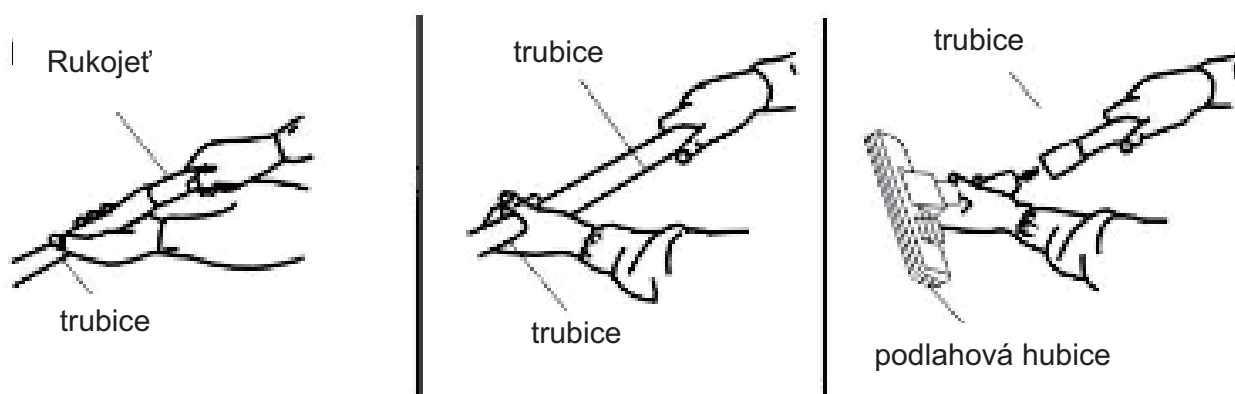

Odebrání teleskopické trubice a příslušenství

Chcete-li odstranit příslušenství, vytáhněte ji od sebe s nějakou silou.

NÁVOD K POUŽITÍ

1. Vytáhněte napájecí kabel z navíječe kabelu a před použitím přístroje a připojte zástrčku do zásuvky. ŽLUTÁ značka na napájecím kabelu označuje ideální délku. Nevytahujte napájecí kabel za ČERVENOU značku. Pro navíjení napájecího kabelu, stiskněte tlačítko pro navíjení kabelu s jednou rukou a druhou držte napájecí kabel aby se nic nepoškodilo. Pokud napájecí kabel nemůžete zcela navinout, vytáhněte prosím trochu na

napájecího kabelu a stiskněte tlačítko pro převíjení kabelu znovu. Tento krok můžete opakovat, dokud není úplně navinutý napájecí kabel.

2. Chcete-li přístroj zapnout, stiskněte tlačítko ON/OFF.
Doporučuje se nastavit regulátor na MIN před zapnutím přístroje.
3. Intenzitu odsávání lze regulovat pomocí regulátoru rychlosti.

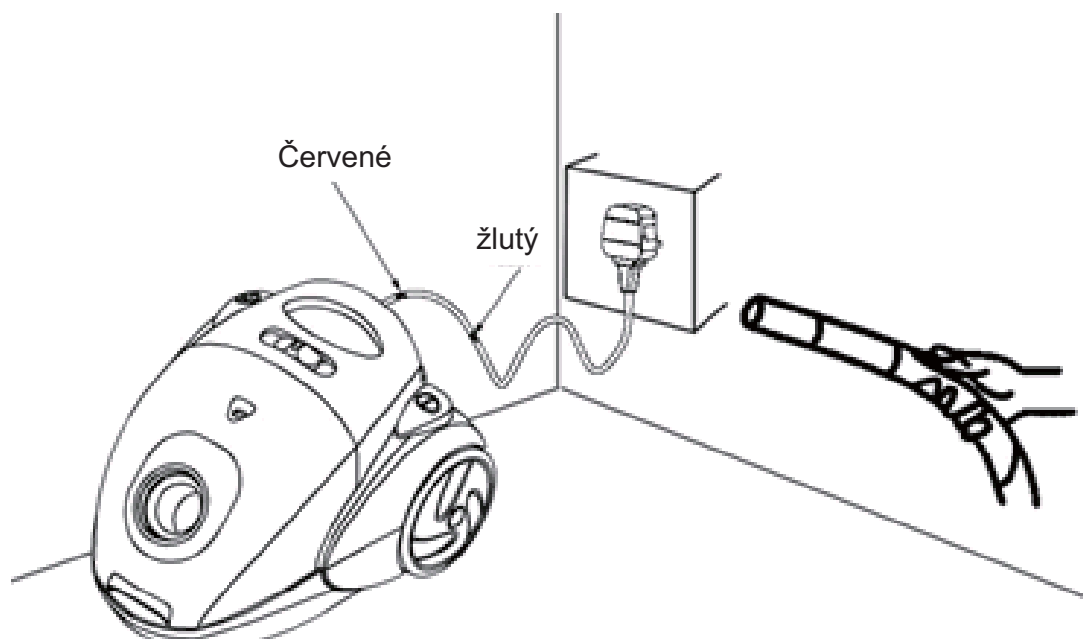

VÝMĚNA SÁČKŮ DO VYSAVAČE

1. Stiskněte kryt uzávěru na předním krytu.
2. Vytáhněte sáček ven, tím, že ho držíte za karton. Vložte nový nebo čistý sáček do vysavače.
3. Papírové sáčky na prach nelze znovu použít. Plátěné sáček na prach je po vyčištění možné použít znovu.
Upozornění: Otvor plátěného sáčku na prach musí být dobře napasován.
4. Zavřete kryt.

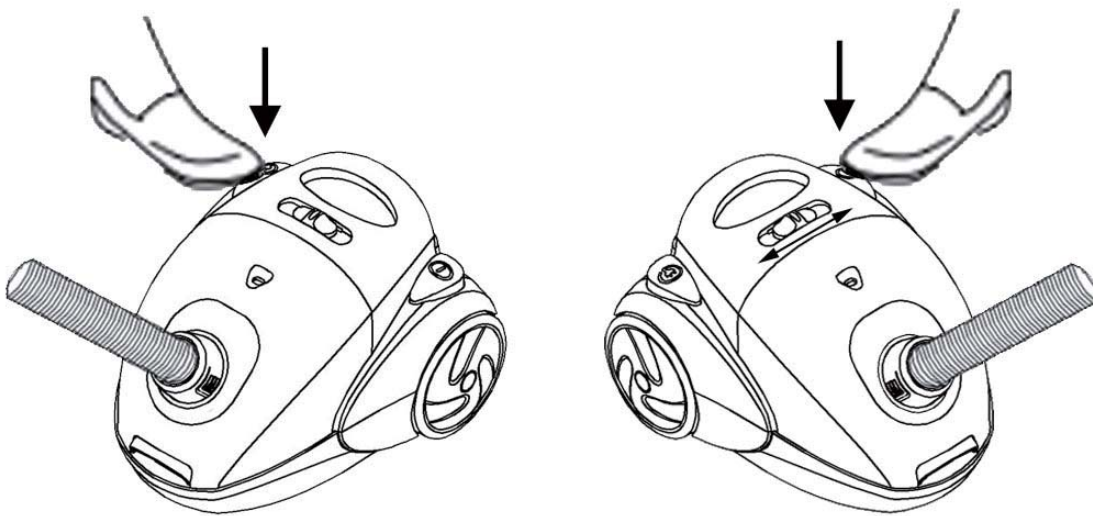

ÚDRŽBA

Vyberte a pečlivě vyčistěte filtr motoru v tekutině nebo vodě, když je špinavý. Nechte filtr zcela vyschnout, než ho dáte zpět.

1. Odstraňte naprv potažením mřížku před čištěním výstupního vzduchového filtru nebo jeho výměně.
2. Vyjměte filtr z přístroje. Vyčistěte filtr nebo jej vyměňte. Filtr je třeba mýt pravidelně pod tekoucí vodou a vysušte ho před tím než se vloží zpět do mřížky.
3. Vyměňte filer podle použití každé 2-3 měsíce..

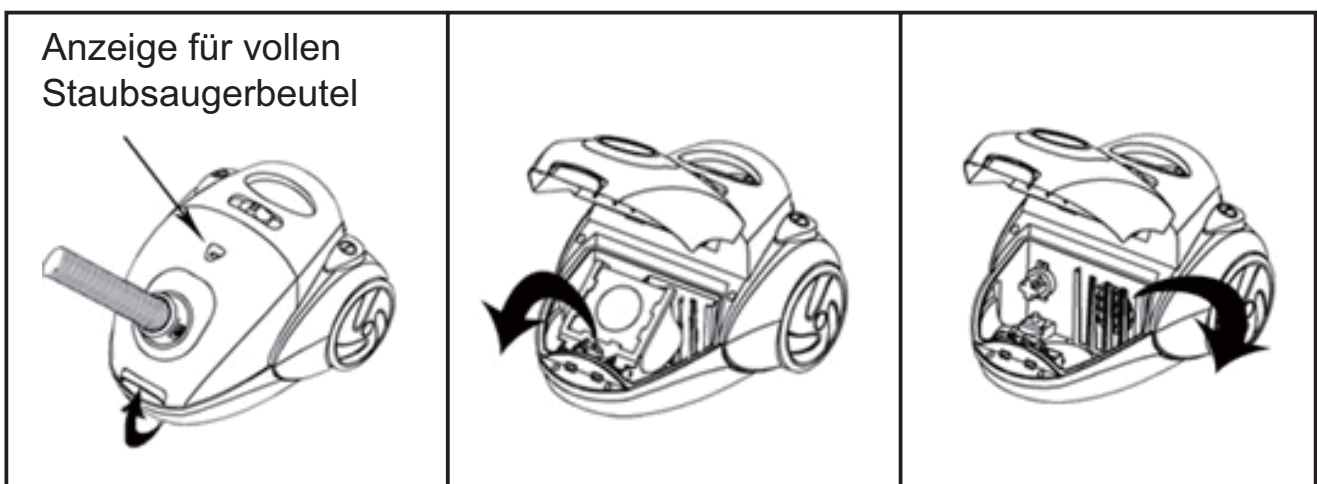

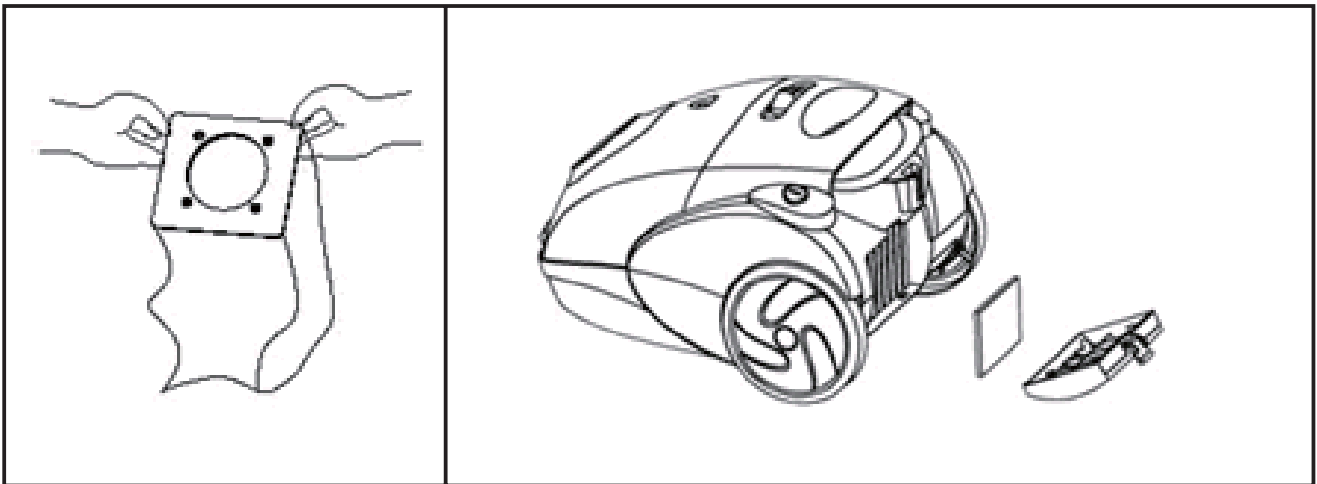

POUŽITÍ PŘÍSLUŠENSTVÍ NA ČIŠTĚNÍ

2 nastavení na koberce a podlahová hubice
Nastavení 1: vysunutí štětin na tvrdé podlahy

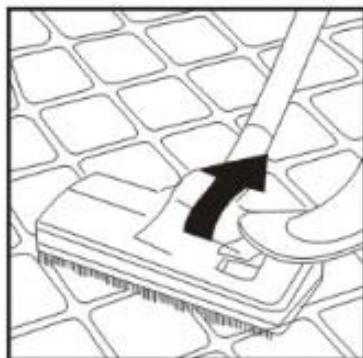

Nastavení 2: Štětiny ezasunout, na koberce

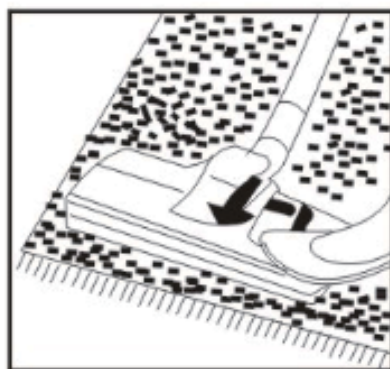

Spárová hubice

K čištění radiátorů, rohů a hran
zásuvek a podobné.



Hubice na čalounění

K čištění záclon, polic, knih, lamp a dalších jemných předmětů,
lamp a dalších choulostivých předmětů.



Technische Daten

Spannung: 220-240V~50/60Hz

Leistung: 700W

Likvidace:



Zde uvedený a na spotřebiči umístěný symbol znamená, že byl spotřebič klasifikován jako elektrický a elektronický spotřebič. Nesmí se likvidovat na konci doby používání s jiným odpadem z domácnosti.

Směrnice EU o elektronických a elektrických spotřebičích (2012/19/EU) byla zavedena, aby byly produkty recyklovány za použití optimálních dostupných likvidačních a recyklačních metod, aby se minimalizoval vliv na životní prostředí, zacházelo s nebezpečnými látkami a zamezilo skládkám.

Pro informace o správné likvidaci elektronických nebo elektrických spotřebičů kontaktujte prosím úřady v místě bydliště.

Važne sigurnosne napomene

- Prije korištenja pažljivo pročitajte sve napomene.
- Ne koristite uređaj na otvorenom ili na mokrim površinama.
- Ne dodirujte kabel ili utikač mokrim rukama.
- Ne usisavajte zapaljive materijale, kao što su cigarete ili vrući pepeo.
- Kako biste izbjegli začepljenje, držite otvore slobodne od prašine, vlakana, dlaka i sličnog, koji bi mogli negativno utjecati na cirkulaciju zraka.
- Prije iskopčavanja iz strujne mreže isključite uređaj.
- Nakon korištenja isključite uređaj.
- Djeca ne smiju koristiti ovaj uređaj.
- Ako je kabel oštećen, zamjenu mora izvršiti proizvođač, ovlaštenu servis ili slično kvalificirana osoba, kako biste izbjegli opasnosti.
- Ne koristite uređaj u slučaju oštećenja. Odnosite uređaj ovlaštenom ugovornom serviseru na popravak.

Opis

- | | |
|---------------------------|------------------------------|
| A. Drška | F. Ručka poklopca |
| B. Crijevo | G. Priključak crijeva |
| C. Regulator usisne snage | H. Prekidač za uklj./isklj. |
| D. Cijev | I. Tipka za namatanje kabela |
| E. Podna mlaznica | J. Regulator brzine |

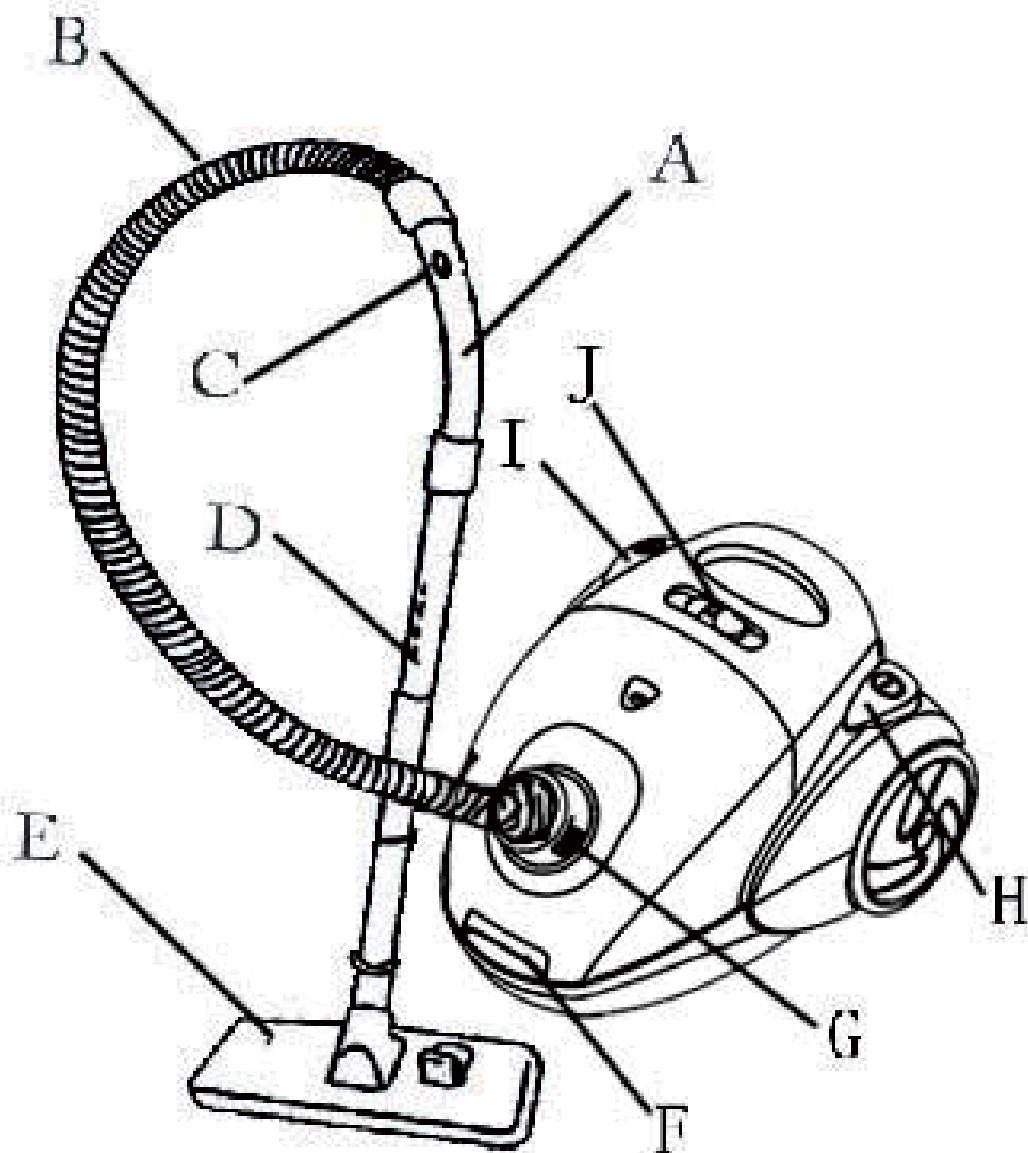

1. Osobe sa smanjenim tjelesnim, senzoričkim ili mentalnim sposobnostima ili bez iskustva ili znanja potrebnog za rukovanje smiju koristiti ovaj uređaj samo, ako su pod nadzorom ili su dobile upute za sigurno korištenje uređaja.
2. Djeca se ne smiju igrati s uređajem.

Pri iskopčavanju uređaja primite utikač i izvucite ga iz utičnice.

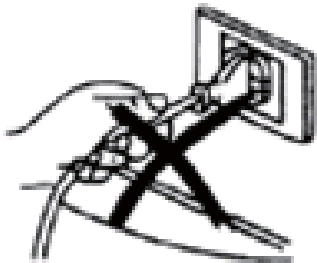

Ne povlačite uređaj pomoću kabela.



Ne usisavajte goreće šibice, opuške cigareta ili vrući pepeo.



Ne koristite uređaj na mokrim površinama.



Ne koristite uređaj u okomitom položaju.

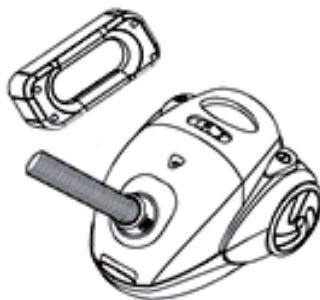

Ne usisavajte čavlice ili uredske spjalice.



SASTAVLJANJE USISIVAČA

Prije stavljanja ili uklanjanja pribora izvucite utikač iz utičnice.

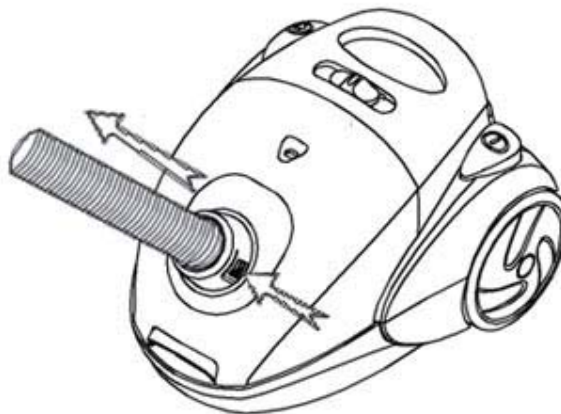
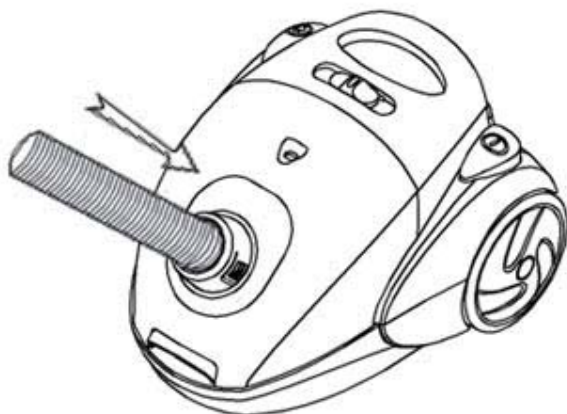

Umetanje crijeva

Umetnite crijevo u ulaz zraka na uređaju. Za to odvrnite poklopac ulaza zraka, umetnite crijevo i pritisnite ga prema dolje dok se čujno ne uglavi.

Uklanjanje crijeva

Izvucite utikač iz utičnice. Pritisnite tipku na ulazu zraka, kako biste uklonili crijevo.

Sastavljanje teleskopske cijevi i pribora

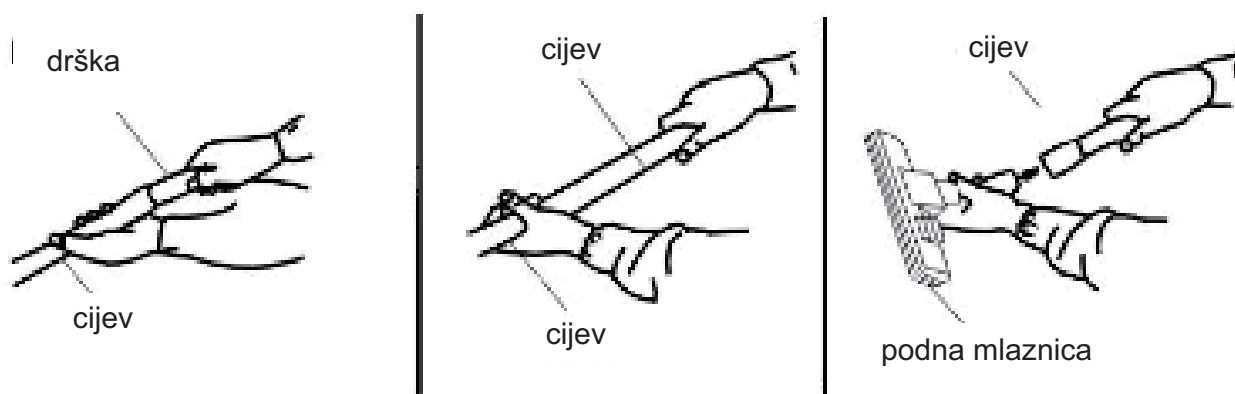

Uklanjanje teleskopske cijevi i pribora

Za uklanjanje pribora upotrijebite malo sile pri razvlačenju.

UPUTA ZA KORIŠTENJE

1. Prije korištenja uređaja izvucite kabel iz mehanizma za namatanje kabela i stavite utikač u utičnicu. ŽUTA oznaka na kabelu označava idealnu dužinu. Ne izvlačite kabel preko CRVENE oznake. Kako biste namotali kabel, jednom rukom pritisnite tipku za namatanje kabela, a drugom rukom držite kabel, kako se nište ne bi oštetilo. Ako se kabel na može potpuno namotati, malo povucite kabel i ponovno pritisnite tipku za namatanje kabela. Taj postupak možete ponoviti dok se kabel potpuno ne namota.

2. Za uključivanje uređaja pritisnite tipku ON/OFF. Prije uključivanja uređaja podesite regulator na položaj MIN.
3. Usisna snaga može se regulirati pomoću regulatora brzine.

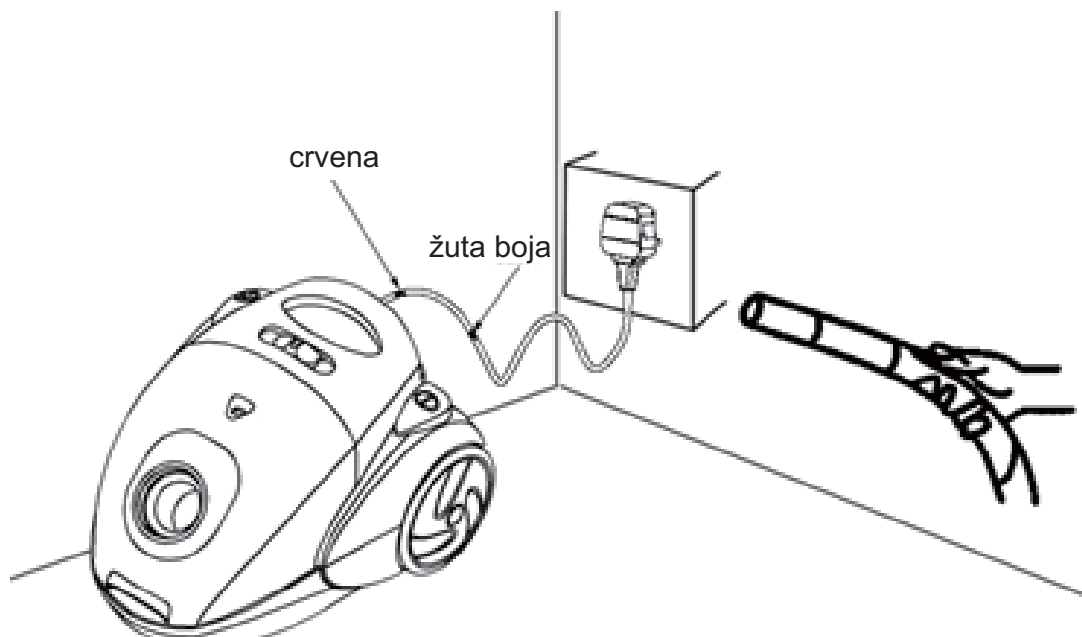

ZAMJENA VREĆICE ZA USISAVAČ

1. Pritisnite ručku poklopca na prednjoj maski.
2. Pri izvlačenju vrećice za usisavač primite ju za karton. Umetnite novu ili čistu vrećicu za usisavač.
3. Papirne vrećice za usisavač namijenjene su za jednokratnu uporabu. Vrećice za usisavač od umjetnog materijala nakon čišćenja mogu se ponovno koristiti.
Napomena: Otvor vrećice za usisavač mora se dobro prilagoditi.
4. Ponovno zatvorite poklopac.

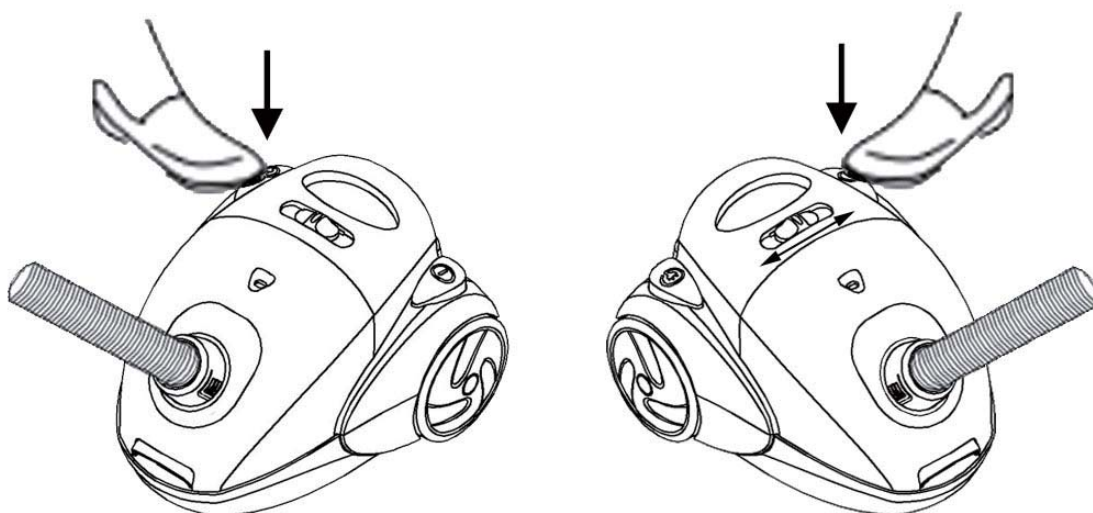

ODRŽAVANJE

Izvadite filter motora i pažljivo ga operite u vodi. Prije ponovnog korištenja ostavite filter da se potpuno osuši.

1. Prije čišćenja ili zamjene filtera za ulaz zraka prvo uklonite rešetku tako što ćete ju izvući.
2. Izvadite filter iz uređaja. Očistite filter ili ga zamijenite. Redovite perite filter pod tekućom vodom i osušite ga prije ponovnog umetanja u rešetku.
3. Zamijenite filter, ovisno o potrebi, svaka 2-3 mjeseca.

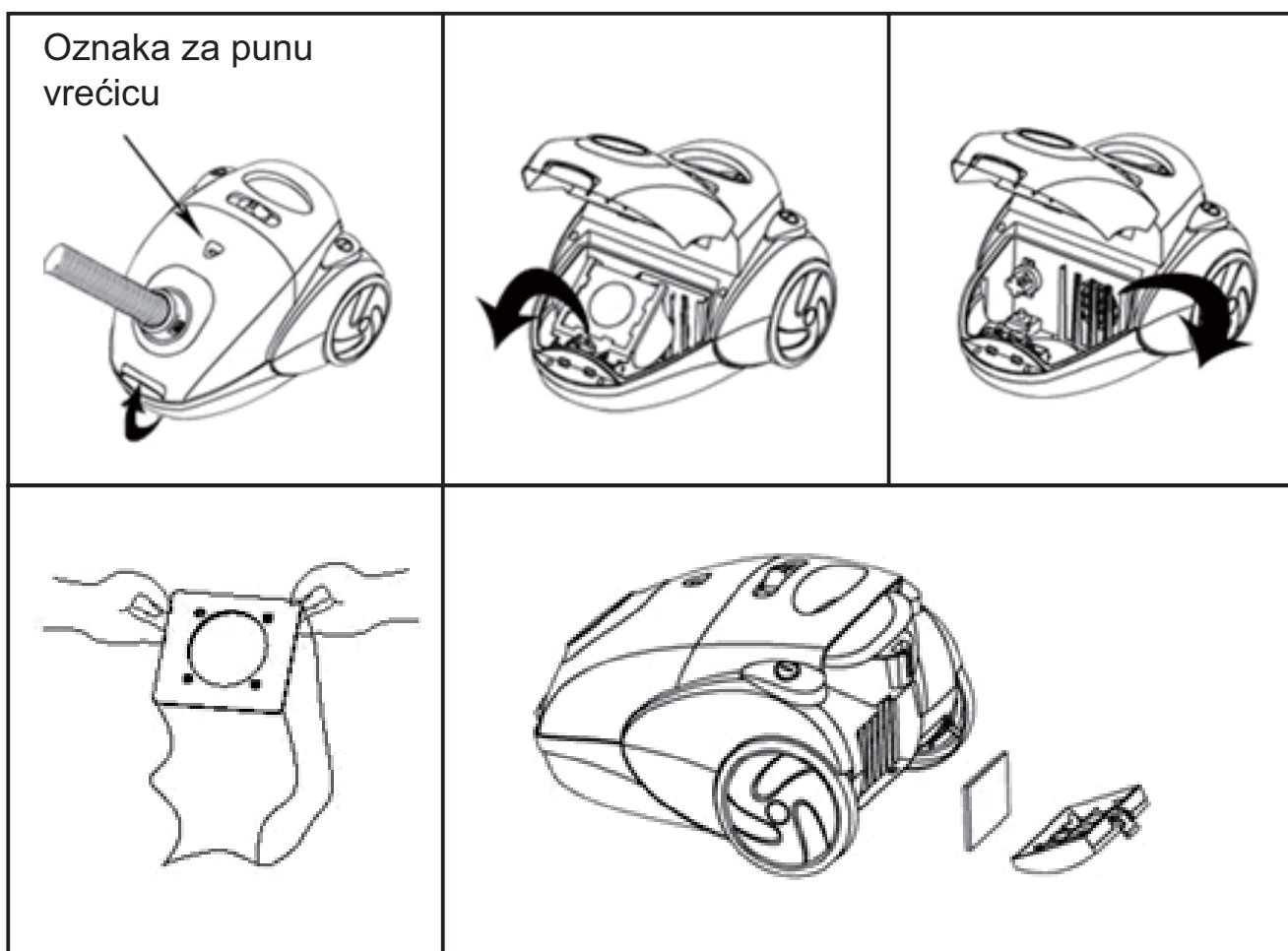

UPORABA PRIBORA ZA USISAVANJE

2 postavke za podnu mlaznicu i mlaznicu za tepihe
Postavka 1: izvučene četke za tvrde podove

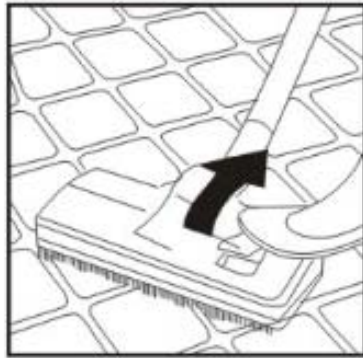

Postavka 2: uvučene četke , za tepihe

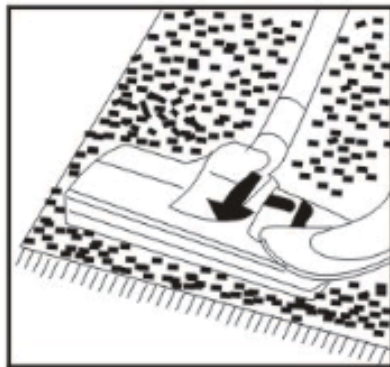

Uska mlaznica

Za usisavanje radijatora, kuteva i rubova, ladica i sličnog.



Mlaznica za tapeciranje

Za usisavanje zavjesa, regala, knjiga, svjetiljki i ostalih osjetljivih predmeta.



Tehnički podaci :

Nazivni napon: 220-240V~50/60Hz

Nazivna snaga: 700 W

Zbrinjavanje u otpad:



Simbol na uređaju označava da se radi o električnom ili elektroničkom uređaju. Isti se nakon vijeka trajanja ne smije zbrinjavati u komunalni otpad.

■ EU direktiva o električnim ili elektroničkim uređajima (2012/19/EU) je donesena, kako bi se proizvodi reciklirali korištenjem raspoloživih optimalnih procesa recikliranja te minimirao utjecaj na okoliš, tretirale opasne supstance i spriječilo nastajanje doponija otpada.

Za više informacija o pravilnom zbrinjavanju i električnih ili elektroničkih uređaja obratite se lokalnim vlastima.

Fontos biztonsági előírások

- Figyelmesen olvassa el a az Utasításokat.
- Ne használja a készüléket kültéren vagy nedves felületen.
- Ne érintse meg a hálózati kábelt nedves kézzel.
- Ne használja a készüléket gyúlékony anyag közelében, cigarettát vagy hamut feporszívózni.
- A dugulás elkerülése érdekében tartsa távol a nyílásokat a hajtól, ruhadaraboktól vagy hasonló dolgoktól melyek a levegőáramlást gátolhatják.
- Kapcsolja ki a készüléket mielőtt kihúzza a kábelt a csatlakozóból.
- Használat után kapcsolja ki a Készüléket.
- A készüléket gyermekek nem használhatják.
- Ha a hálózati Kábel sérült, cseréltesse ki szakemberrel, hogy elkerülje a veszélyeket.
- A a készülék sérült, ne használja hosszan. A készüléket engedélyezett értékesítési Partner által kell javíttatni.

Leírás

A. Fogantyú

B. flexibilis cső

C. szívóerő szabályozó

D. cső

E. padló szívófej

F. Zárósapka

G. csőcsatlakozó



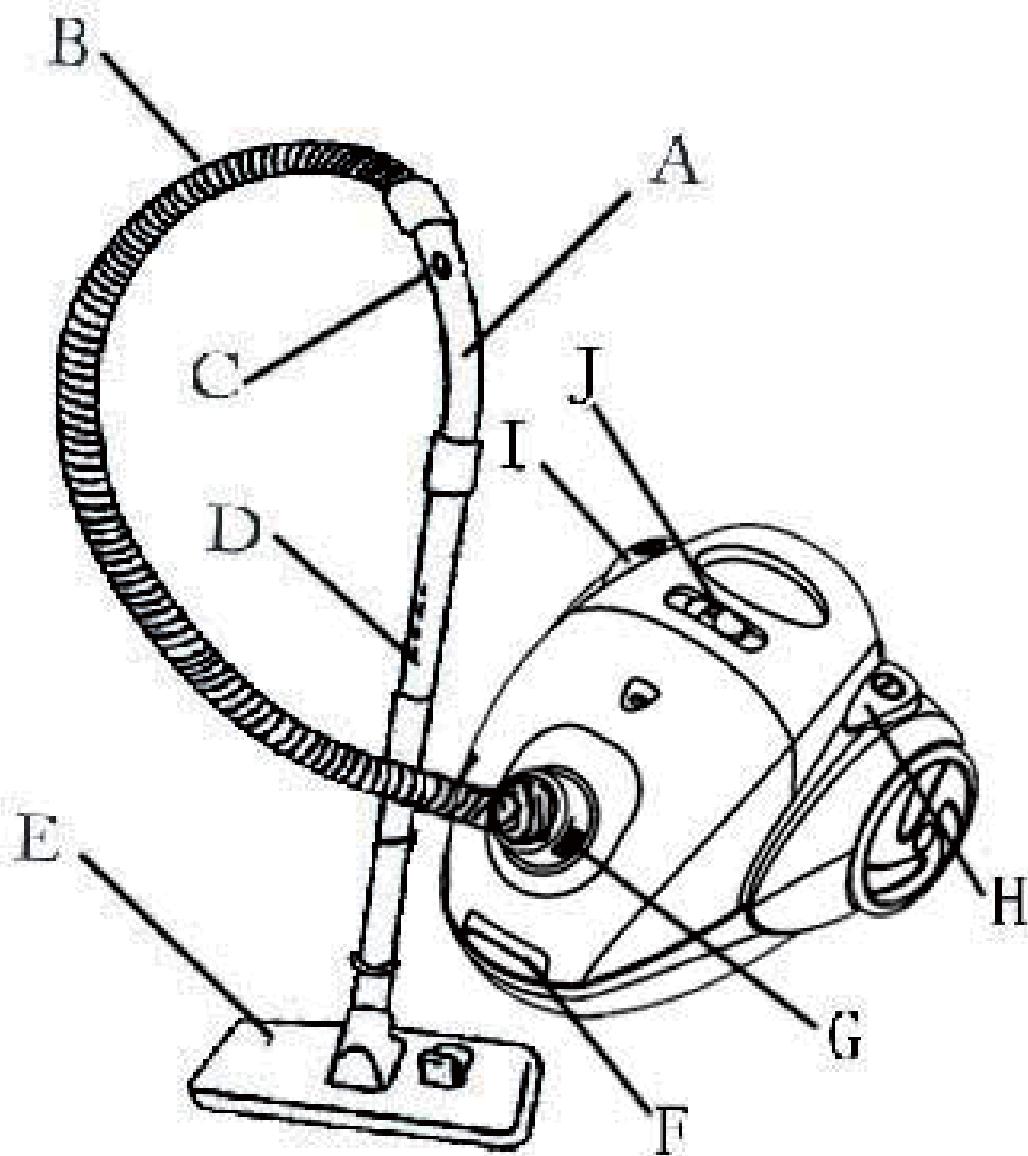

H. be és kikapcsoló

I. Gomb a kábelbehúzóhoz

J. sebességszabályozó

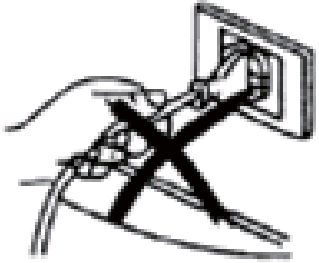
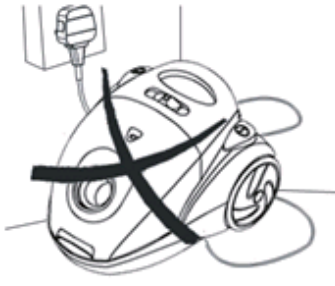

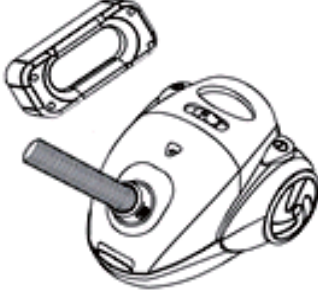
1. A készüléket nem működtethetik olyan személyek (gyermeket is beleértve) akik csökkent pszichikai, érzékszervi vagy mentális képességekkel rendelkeznek vagy hiányosak a tapasztalataik ill. a tudásuk a termék használatával kapcsolatban. Amennyiben megfelelő felvilágosítást kaptak a termék használatáról vagy felügyelet alatt használhatják a készüléket.
2. Ügyeljen arra, hogy gyermekek ne játszassanak a készülékkel.

<p>Hálózati kábelt ne a csatlakozónál fogva húzza ki a konektorból.</p> 	<p>Hálózati kábelt ne a csatlakozónál fogva húzza ki a konektorból.</p> 	<p>Ne használja a készüléket a gyúlékony fa, cigaretta csikk vagy hamu felszívására.</p> 
<p>Ne használja a készüléket nedves felületen.</p> 	<p>Ne használja a készüléket függőleges helyzetben.</p> 	<p>Ne használja a készüléket tű, köröm vagy kapcsok felszívására.</p> 

A PORSZÍVÓ ÖSSZESZERELÉSE

húzza ki a hálózati kábelt a konektorbólmielőtt tartozékokat fel vagy leszereli.

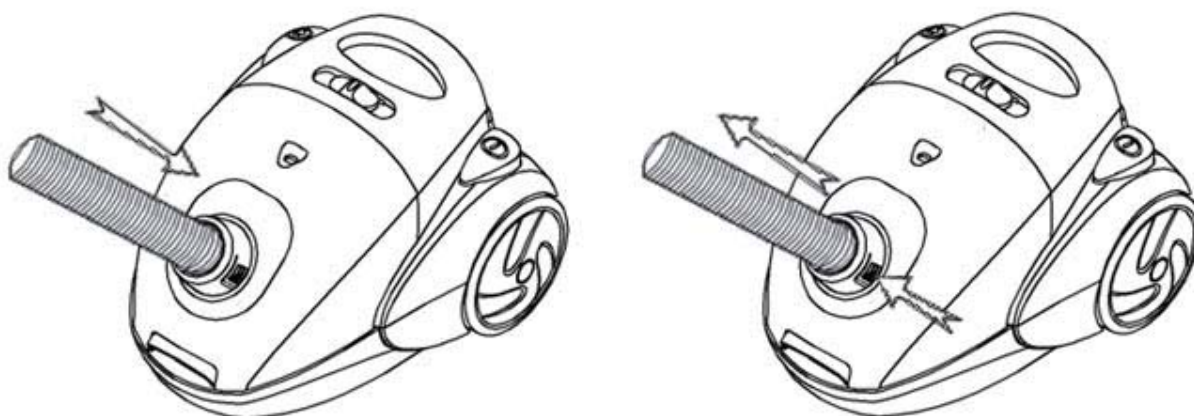

A tömlő felszerelése

Helyezze a tömlőt a levegőkieresztő nyílásba. Forgassa el a levegőkieresztő nyílását, helyezze be a tömlőt és nyomja lefelé kattanásig.

A tömlő eltávolítása

Húzza ki a hálózati kábelt a hálózati csatlakozóból. A tömlő eltávolításához nyomja meg a levegőkieresztő gombját.

A teleszkópos cső és a kiegészítők összeszerelése

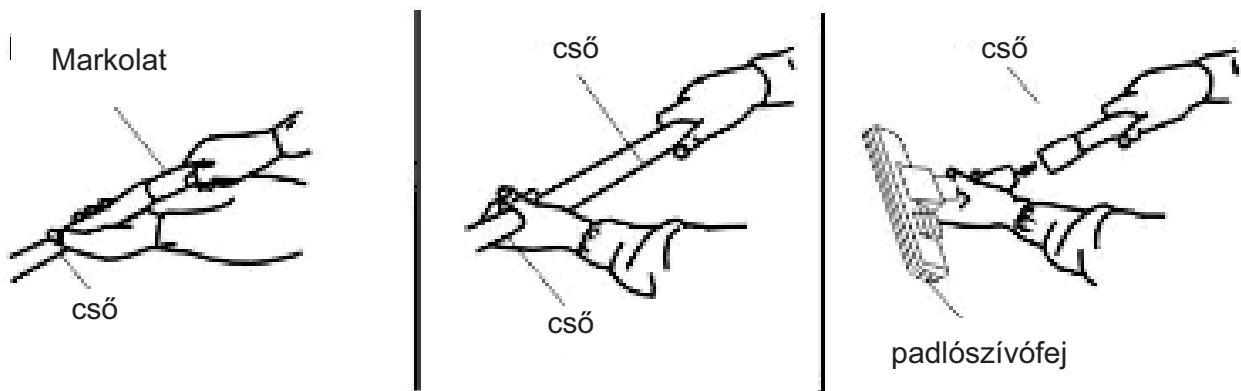

A teleszkópos cső és a kiegészítők eltávolítása

A tartozékok eltávolításához húzza szét őket.

HASZNÁLATI UTASÍTÁS

1. Húzza ki a hálózati kábelt a kábeltekerceselőből és dugja be a konektorba mielőtt a készüléket használatba veszi. Egy SÁRGA jelzés mutatja az ideális hosszúságot. Ne húzza túl a kábelt a PIROS jelzésen. A kábel feltekeréséhez nyomja meg tekerceselő gombot egy kézzel és a másik kezével fogja a kábelt amíg behúzza az a helyére. Ne húzza be teljesen a kábelt, húzza ki majd ismét a gomb segítségével tekerje fel. Ezt megismételheti amíg a kábelt teljesen behúzza.

2. A készülék kikapcsolásához nyomja meg a KI/BE kapcsoló gombot. Ajánlatos a szabályzót a MIN.-re állítani, mielőtt bekapcsolja.
3. A szívóintenzitást a sebességszabályzóval lehet beállítani.

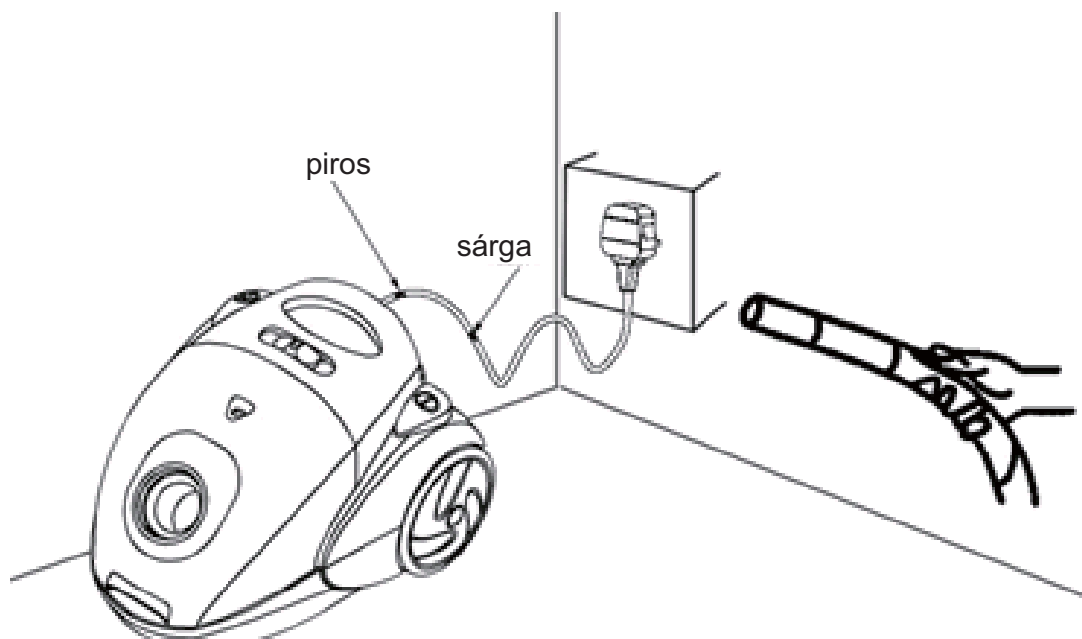

A PORSZÍVÓZSÁK KICSERÉLÉSE

1. Nyomja meg zárósapkát a felső borításon.
2. Húzza ki a porszívózsákot. Tegyen be egy új vagy tiszta porszívózsákot.
3. Papírporszívózsák nem újrahasználatos. Anyagból készült porszívózsákot tisztítás után újra lehet használni.
Tanács: Az anyagból készült porszívózsáknak jól kell illeszkedni.
4. Zárja vissza a fedelet.

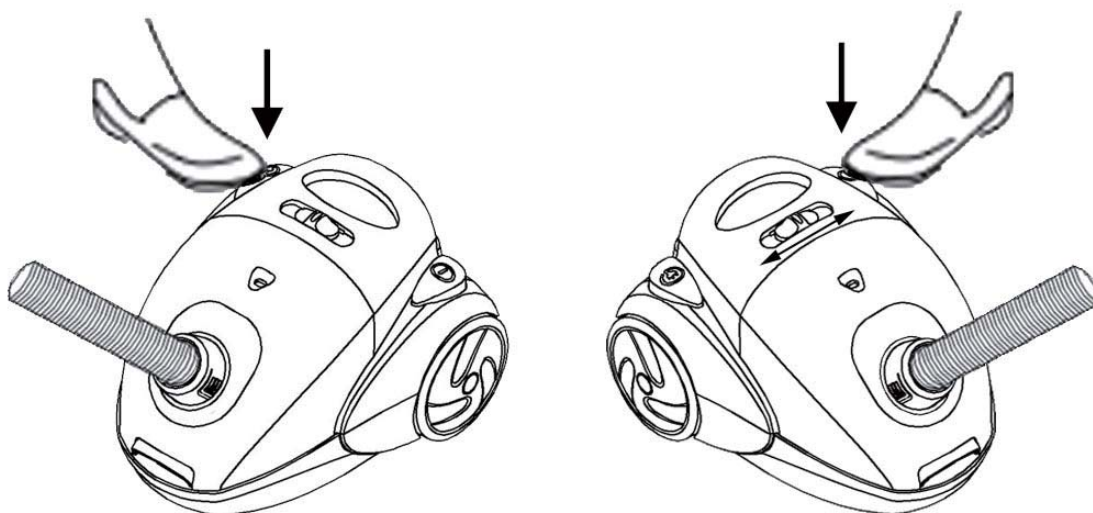

KARBANTARÁS

Távolítsa el majd tisztítsa meg bő vízzel a motorszűrőt ha azh elkoszolódott. Hagyja teljesen megszáradni.

1. Távolítsa el a rácstól mielőtt a levegőkieresztő szűrőjét tisztítja vagy cseréli.
2. Távolítsa el a szűrőt a készülékből. Tisztítsa meg a szűrőt vagy cserélje ki. A szűrőt rendszeresen kell tisztítanihasználat után majd kiszárítanimielőtt újra behelyezzük a rácstól.
3. Cserélje ki a szűrőthasználat után 2-3 havonta.

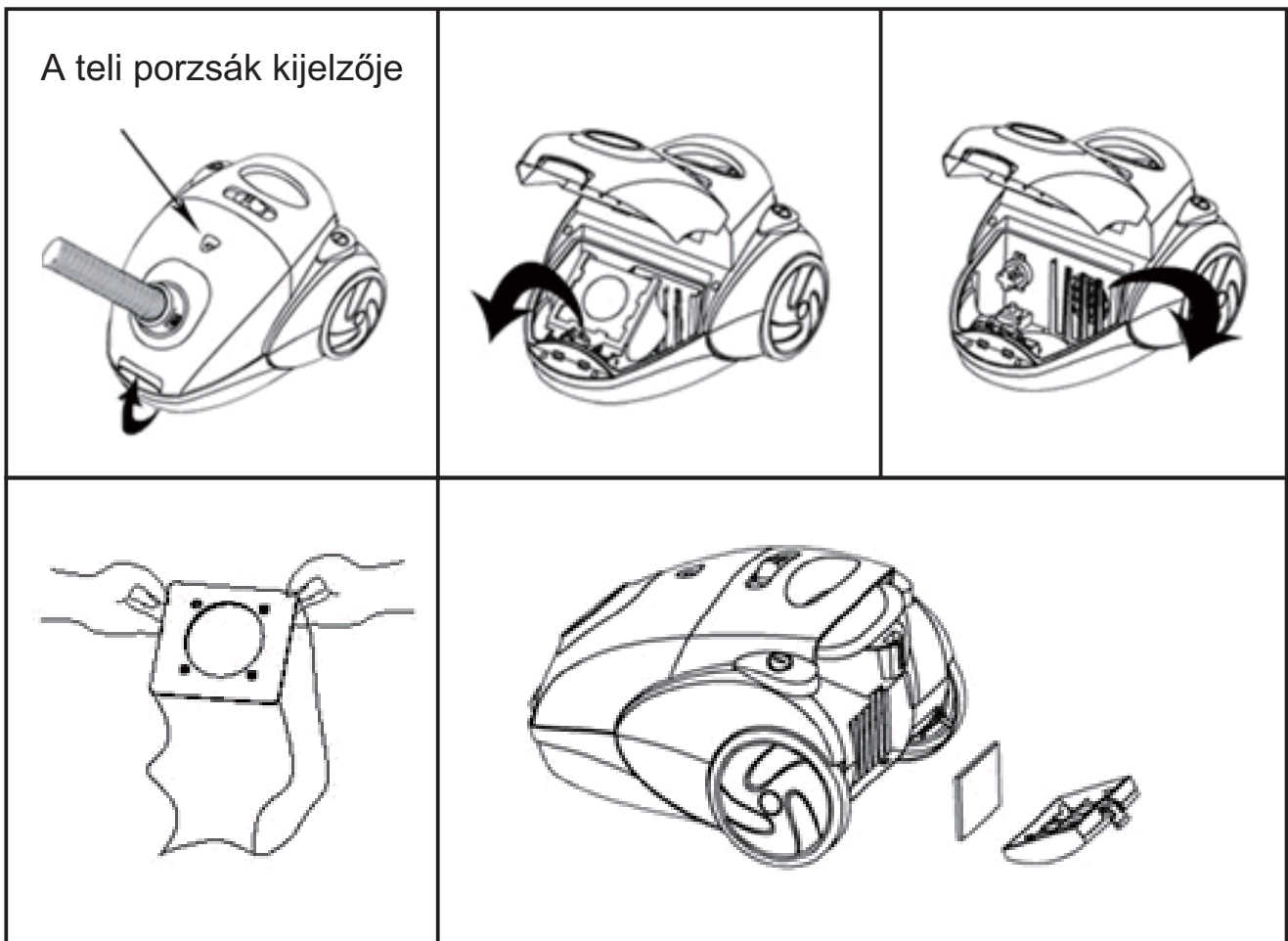

A TISZTÍTÓTARTOZÉKOK HASZNÁLATA

2 beállítás a szőnyeg és padlófűvókához

Beállítás1: Kefe durva padlóhoz



2. Beállítás Kefékszőnyegekhez

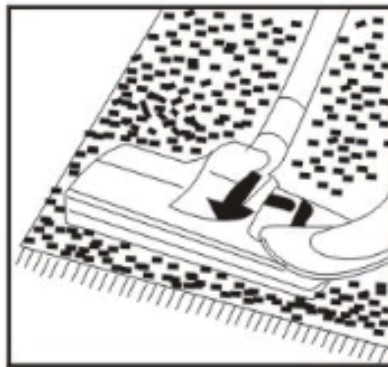

Fugafúvóka

A fűtőtestek, sarkok, peremek tisztítása
Fiókok és hasonlók.



Szövetfűvóka

Függönyök, polcok, könyvek tisztításához
lámpák és más kényes tárgyakhoz.



Műszaki adatok :

Feszültség: 220-240V~50/60Hz

Teljesítmény: 700W

Áramtalanítás:



A termék az összes elektromágneses mezőre (EMF) vonatkozó szabványnak megfelel. A termék élettartama végén ne helyezze normál háztartási vagy kereskedelmi hulladékba.

EU szabvány került az elektromos és elektronikai eszközökre vonatkozóan bevezetésre (2012/19/EU), hogy az optimálisan rendelkezésre álló újrahasznosítási elveket kövessük, a környezeti hatást minimalizáljuk, környezetre káros anyagokat kiszűrjük/ kezeljük, hulladéklerakókat kerüljük.

További információért az elektromos és elektronikaikészülékek helyes elhelyezéséről forduljon a helyi hatóságokhoz.

Dôležité bezpečnostné pokyny

- Pred použitím si dôkladne prečítajte návod na použitie
- Prístroj nepoužívajte vonku alebo na mokrých povrchoch.
- Nedotýkajte sieťového kábla alebo zástrčky mokrými rukami.
- Nepoužívajte prístroj na horľavé materiály, ako sú cigarety alebo horúci popol.
- Aby nedošlo k upchatiu, držujte otvory ďalej od vlasov, voľného oblečenia, a podobných vecí, ktoré by mohli obmedziť prúdenie vzduchu.
- Pred odpojením zo siete prístroj vypnite.
- Ihneď po použití prístroj vypnite.
- Nenechávajte deti používať prístroj.
- Ak je napájací kábel poškodený, musí byť vymenený výrobcom, distribútorom alebo podobným kvalifikovaným personálom, aby sa zabránilo nebezpečenstvu.
- Ak je prístroj poškodený, už ho dlhšie nepoužívajte. Musí byť opravený autorizovaným servisom továrne.

Popis:

A. Rukoväť

B. Hadica

C. Regulátor nasávacej sily

D. Rúrka

E. Podlahová hubica

F. Krytka uzáveru

G. Hadicová prípojka

H. Spínač/Vypínač

I. Tlačidlo pre prevíjanie kábla

J. Regulátor rýchlosti

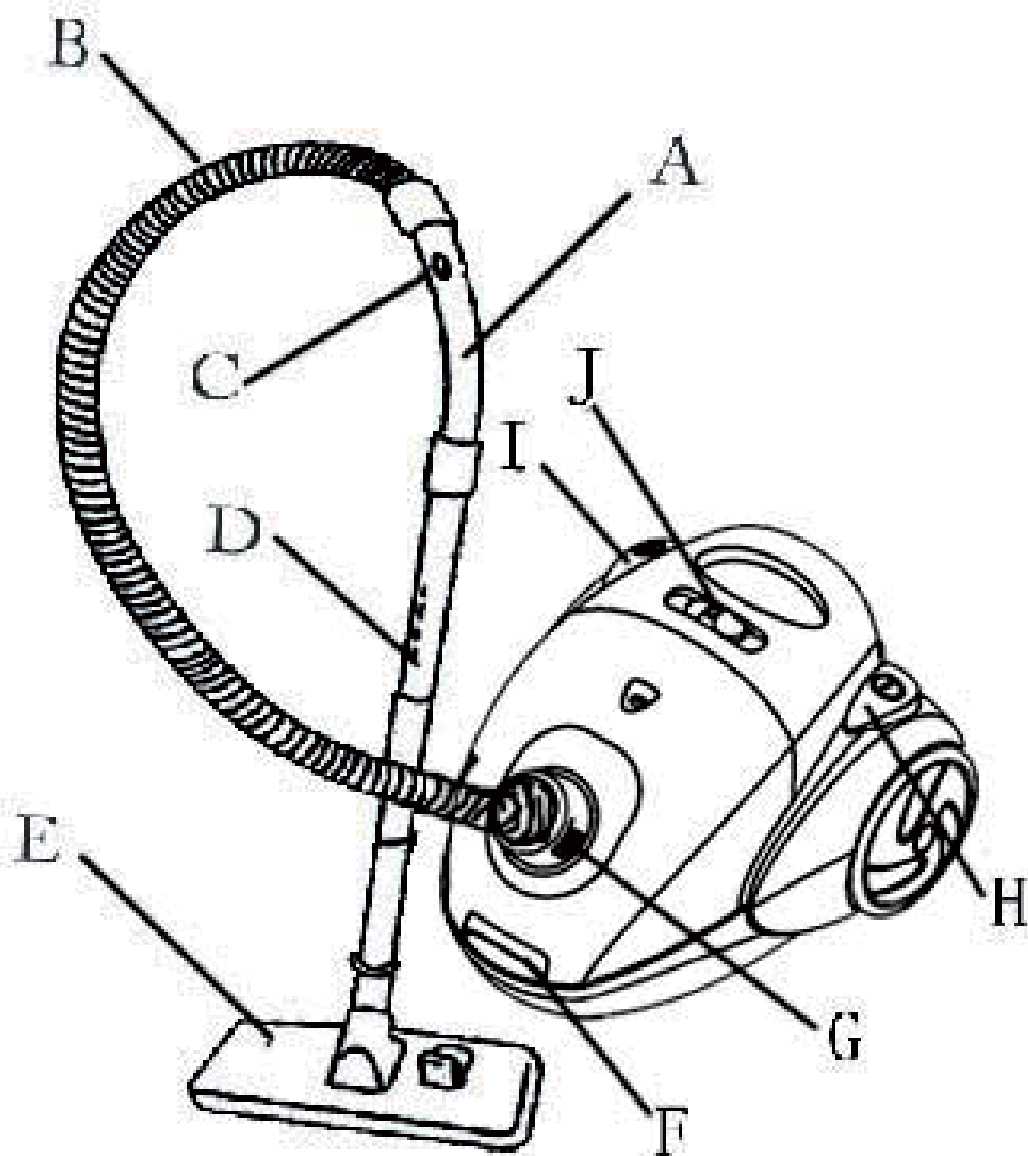

1. Tento výrobok nesmú používať osoby (vrátane detí) so zníženými psychickými, senzorickými alebo mentálnymi vlastnosťami alebo s nedostatkom skúsenosti a znalostí s používaním výrobku, ak nie sú pod dohľadom alebo neboli poučení o bezpečnom použití výrobku osobou zodpovednou za ich bezpečnosť.
2. Deti by mali byť pod dozorom, aby sa nehrali s prístrojom.

Nevytáhnajte zástrčku zo zásuvky ťahom za kábel.

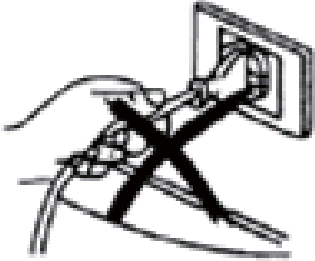

Neodpájajte zariadenie cez napájací kábel.



Nepoužívajte prístroj na vysávanie horúcich zápaliek, ohorkov cigariet alebo horúceho popola.



Nepoužívajte prístroj na mokrom povrchu.

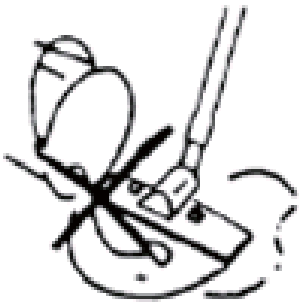

Nepoužívajte prístroj, pokiaľ je vo zvislej polohe.

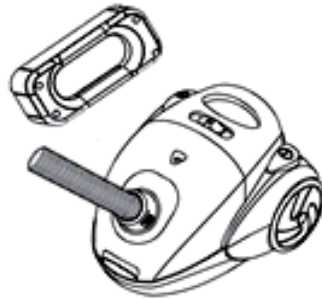

Nepoužívajte prístroj na vysávanie ihlých, pripínáčikov či svoriek.



MONTÁŽ VYSÁVAČA

Vždy vytiahnite zástrčku zo zásuvky, než pripojíte alebo odstránite príslušenstvo.

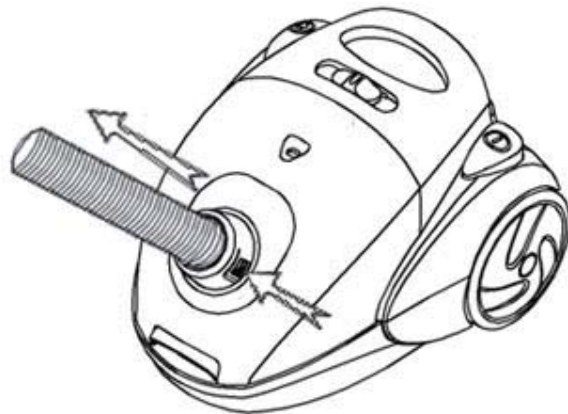
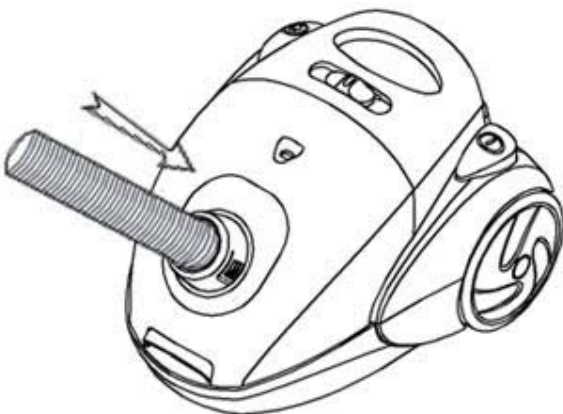

Vloženie trubice

Umiestnite hadicu do prívodu vzduchu prístroja. Otáčajte kryt prívodu vzduchu, vložte hadicu a zatlačte ju dole, až kým počuteľne zapadne.

Odstránenie hadice

Odpojte zástrčku zo zásuvky. Ak chcete odstrániť hadicu stlačte tlačidlo na prívode vzduchu.

Zostavenie teleskopickej trubice a príslušenstva

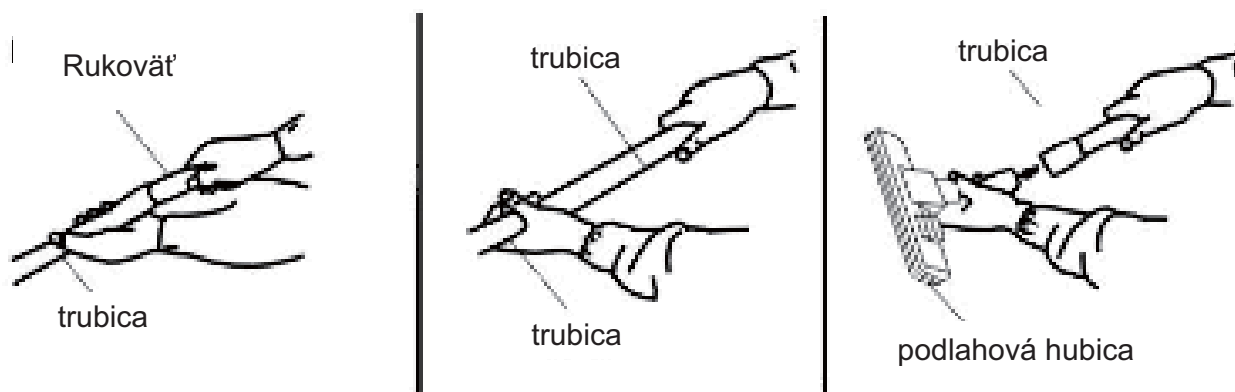

Odobratie teleskopickej trubice a príslušenstva

Ak chcete odstrániť príslušenstvo, vytiahnite ju od seba s nejakou silou.

NÁVOD NA POUŽITIE

1. Vytiahnite napájací kábel z návijača kábla a pred použitím prístroja a pripojte zástrčku do zásuvky. ŽLTÁ značka na napájacom kábli označuje ideálnu dĺžku. Nevyťahujte napájací kábel za ČERVENÚ značku. Pre navíjanie napájacieho kábla, stlačte tlačidlo pre navíjanie kábla s jednou rukou a druhou držte napájací kábel aby sa nič nepoškodilo. Ak napájací kábel nemôžete úplne navíť, vytiahnite prosím trochu na napájacieho káblal a stlačte tlačidlo pre prevíjanie kábla znovu. Tento krok môžete opakovať, kým nie je úplne navinutý napájací kábel.

2. Ak chcete prístroj zapnúť, stlačte tlačidlo ON/OFF. Odporúča sa nastaviť regulátor na MIN pred zapnutím prístroja.
3. Intenzitu odsávania je možné regulovať pomocou regulátora rýchlosti.

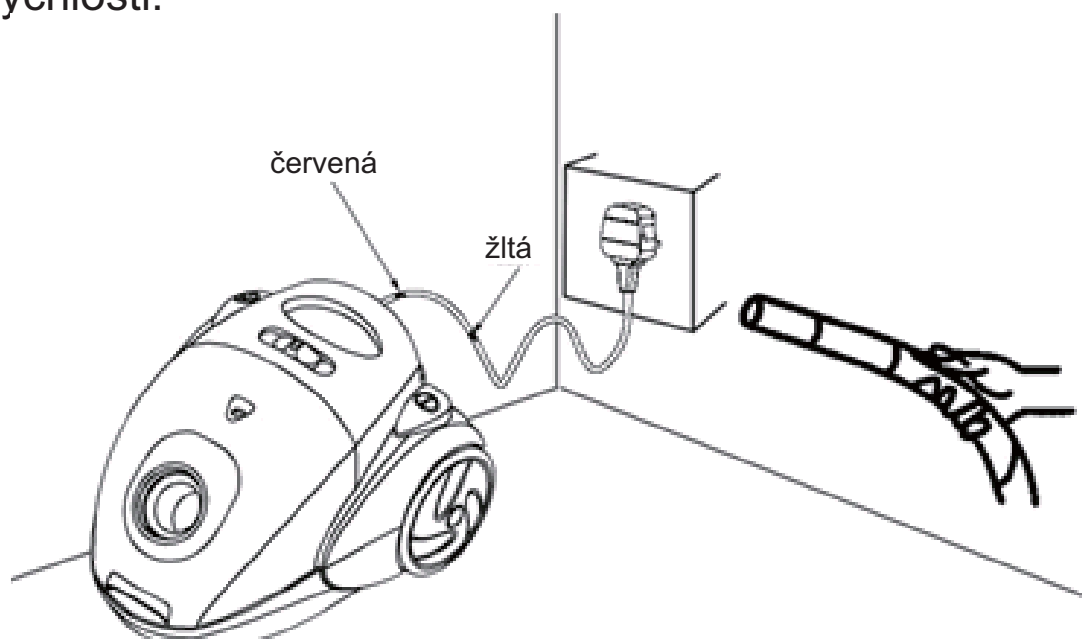

VÝMENA VRECIEK DO VYSÁVAČA

1. Stlačte kryt uzáveru na prednom kryte.
2. Vytiahnuť vrečko von, tým, že ho držíte za kartón. Vložte nové alebo čisté vrečko do vysávača.
3. Papierové vrečka na prach nie je možné znovu použiť. Pláténé vrečko na prach je po vyčistení možné použiť znovu.
Upozornenie: Otvor pláténého vrečka na prach musí byť dobre napasovaný.
4. Zatvorte kryt.

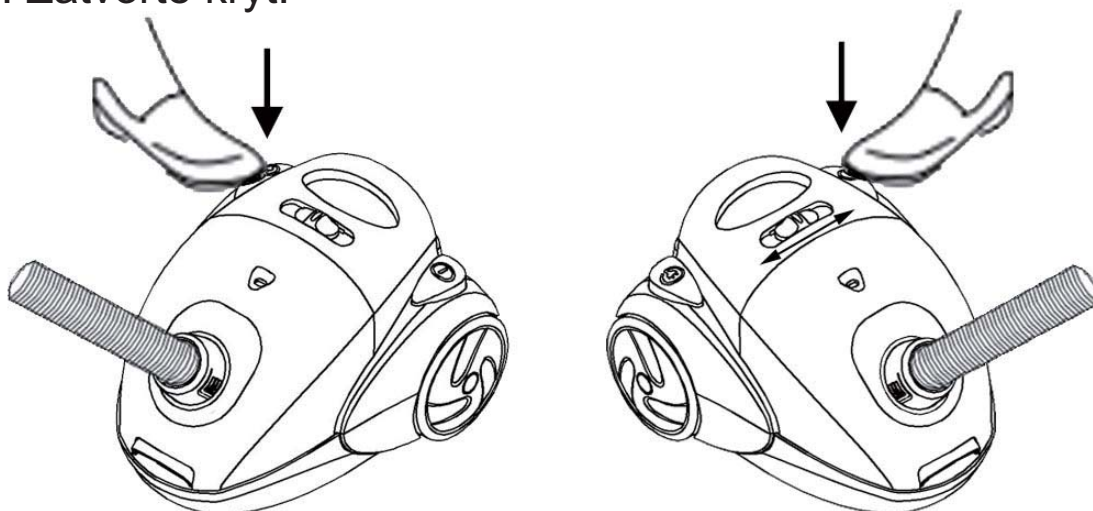

ÚDRŽBA

Vyberte a starostlivo vyčistite filter motora v tekutine alebo vode, keď je špinavý. Nechajte filter úplne vyschnúť, než ho date späť.

1. Odstráňte naprv potiahnutím mriežku pred čistením výstupného vzduchového filtra alebo jeho výmene.
2. Vyberte filter z prístroja. Vyčistite filter alebo ho vymeňte. Filter je potrebné umývať pravidelne pod tečúcou vodou a vysušiť ho, pred tým, než sa vloží späť do mriežky.
3. Vymeňte filter podľa použitia raz za 2-3 mesiace.

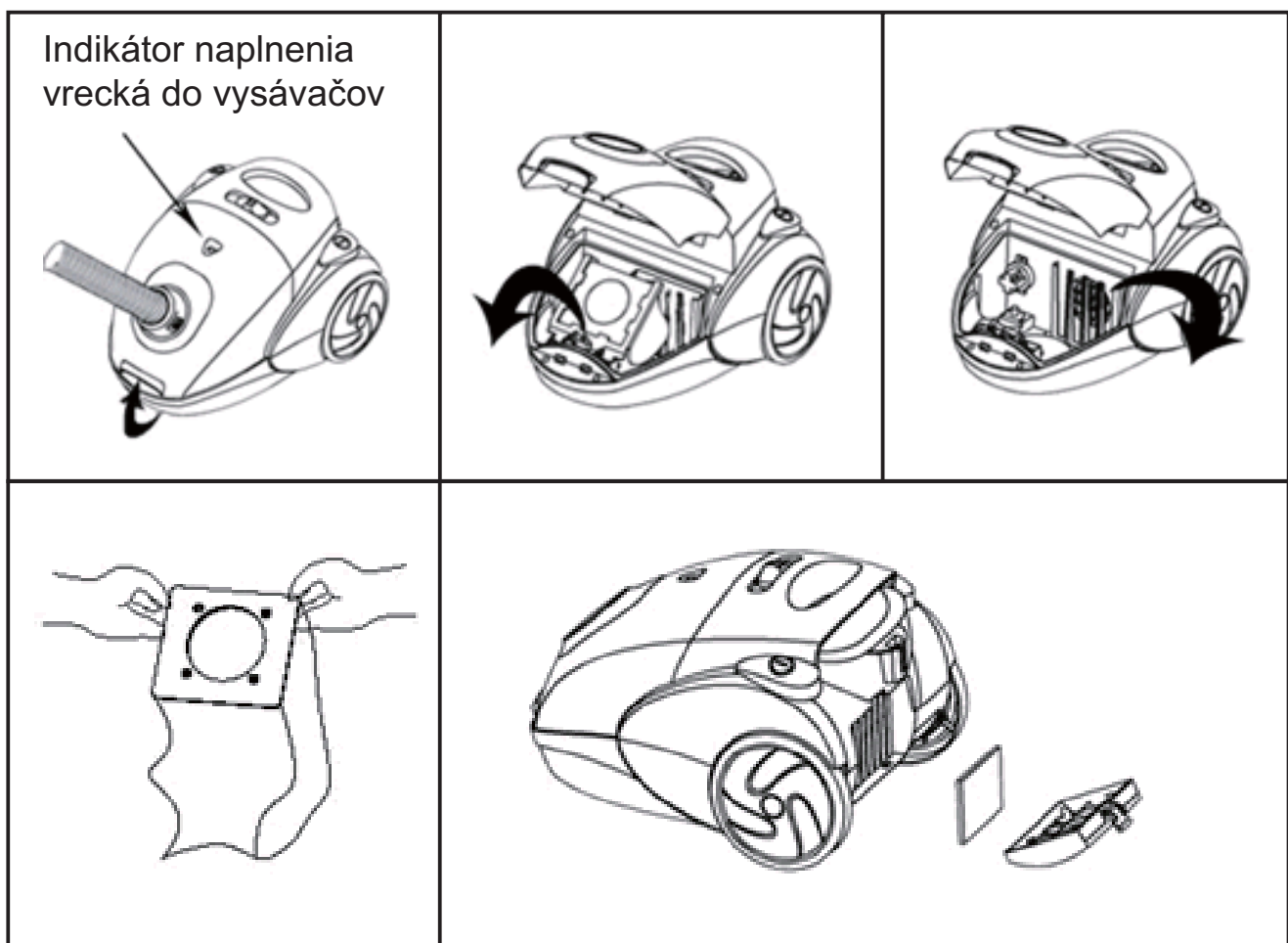

POUŽITIE PRÍSLUŠENSTVO NA ČISTENIE

2 nastavenia na koberce a podlahová hubica

Nastavenie 1: vysunutie štetín na tvrdé podlahy



Nastavenie 2: Štetiny zasunúť, na koberce

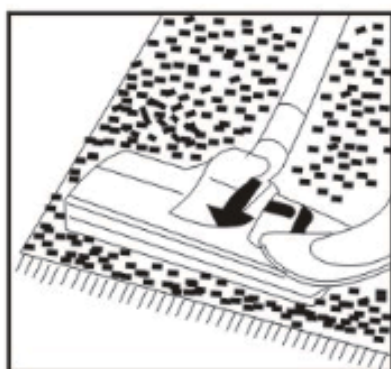

Dýza na štrbiny

Na čistenie radiátorov, rohov a hrán
Zásuvky a podobné.



Hubica na čalúnenie

Na čistenie záclon, políc, kníh, lúčp a ďalších jemných predmetov.
lúčp a ďalších chúlostivých predmetov.



Technické data :

Napätie: 220-240V~50/60Hz

Výkon: 700W

Likvidácia:



Tu uvedený a primontovaný symbol na prístroji znamená, že prístroj bol klasifikovaný ako elektro - alebo elektronický prístroj. Pri konci svojej životnosti nesmie byť likvidovaný spoločne s iným odpadom v domácnosti alebo priemyselným odpadom.

Smernica EÚ o odpade z elektrických a elektronických zariadení (2012/19/EÚ), bola zavedená na recykláciu výrobkov s použitím najlepších dostupných techník na využitie a recykláciu pre minimalizáciu dopadov na životné prostredie pre prácu s nebezpečnými látkami a aby sa zabránilo skládkam.

Pre získanie informácií o správnej likvidácii elektrických a elektronických zariadení, sa obráťte na miestne úrady.